

# tineco

## FLOOR ONE S5 STEAM SERIES Smart Steam Floor Washer

Bedienungsanleitung

Instruction Manual

Manual De Uso

Mode D'emploi

Manuale D'istruzioni

Handleiding

Manual de Instruções

Руководство по эксплуатации



\*Actual product may differ from illustration.

**TINECO IS HERE TO HELP.**

We'll get back to you within 1 business day.



[www.tineco.com](http://www.tineco.com)





# INHALT

Wichtige Sicherheitshinweise .....	2
Technische Daten .....	6
Übersicht .....	7
Zubehör .....	9
Montage .....	10
Betrieb .....	11
Wartung .....	15
Störungsbehebung .....	19
Garantie .....	20

**TINECO IST DA, UM ZU HELFEN.**

Wir melden uns innerhalb eines Werktages bei Ihnen.

 [www.tineco.com](http://www.tineco.com)

# Wichtige Sicherheitshinweise

## DIESE ANLEITUNGEN AUFBEWAHREN Nur für Privathaushalte vorgesehen.

Bei der Verwendung von Elektrogeräten müssen bestimmte Anweisungen zur allgemeinen Sicherheit befolgt werden, unter anderem:

VOR DER BENUTZUNG DES GERÄTS ALLE ANWEISUNGEN LESEN. Werden die Warnhinweise und Anweisungen nicht befolgt, besteht die Gefahr von Stromschlag, Feuer bzw. schweren Verletzungen.

**WARNUNG** – Zur Vermeidung von Feuer, Stromschlag und Verletzungen folgende Punkte beachten:

1. Dieses Gerät darf von Kindern ab 8 Jahren sowie von Personen mit verminderten körperlichen, sensorischen oder geistigen Fähigkeiten oder von Personen mit mangelnden Erfahrungen und Kenntnissen benutzt werden, sofern sie beaufsichtigt werden oder eine Einweisung in die sichere Benutzung des Geräts erhalten haben und sie über die entsprechenden Gefahren aufgeklärt wurden. Kinder dürfen nicht mit dem Gerät spielen. Pflege- und Reinigungsarbeiten dürfen von Kindern ohne Beaufsichtigung nicht ausgeführt werden.
2. Das Gerät darf nicht von Personen (einschließlich Kindern) mit eingeschränkter körperlicher, sensorischer oder geistiger Leistungsfähigkeit oder mangelnder Erfahrung und Kenntnissen verwendet werden, es sei denn, sie werden beaufsichtigt oder angeleitet.
3. Das Gerät nur in geschlossenen Räumen, auf Bodenflächen ohne Teppichboden wie Vinyl, Fliesen, versiegeltem Holz usw. verwenden. Nicht über lose Gegenstände oder Teppichkanten saugen. Ein Abwürgen der Bürste kann zu vorzeitigem Riemenversagen führen.
4. Die Verwendung als Spielzeug untersagen. Bei Verwendung durch oder in der Nähe von Kindern, Haustieren oder Pflanzen ist besondere Vorsicht geboten.
5. Nur gemäß Beschreibung in dieser Anleitung verwenden. Nur die vom Hersteller empfohlenen Zubehörteile verwenden.
6. VORSICHT – Verletzungsgefahr. Die Bürste kann unerwartet anlaufen. Ziehen Sie vor der Reinigung oder Wartung den Netzstecker.
7. Niemals das Gerät am Netzkabel ziehen oder tragen, das Kabel niemals in einer Tür einklemmen und das Kabel niemals um scharfe Kanten oder Ecken herumführen. Das Gerät nicht auf das Netzkabel stellen. Halten Sie das Kabel von heißen Oberflächen fern.
8. Ziehen Sie den Stecker nicht am Kabel aus der Steckdose. Ziehen Sie nur am Netzstecker, nicht am Kabel.
9. Fassen Sie den Netzstecker oder das Gerät nicht mit nassen Händen an.
10. Bei beschädigtem Netzkabel oder Stecker nicht verwenden. Gerät beim Kundendienst abgeben, wenn es auf den Boden gefallen ist, beschädigt wurde, im Freien liegen gelassen wurde, ins Wasser gefallen ist oder nicht funktioniert wie es sollte.

11. In die Öffnungen keine Gegenstände einführen. Nicht mit zugesetzten Öffnungen verwenden. Frei von Staub, Fusseln, Haaren und allen übrigen Dingen halten, die die Luftzirkulation behindern können.
12. Haare, locker sitzende Kleidung, Finger und alle übrigen Körperteile von den Öffnungen und sich bewegenden Teilen fernhalten.
13. Beim Reinigen auf Treppenstufen besonders vorsichtig sein.
14. Nicht zum Aufsaugen von entzündlichen oder brennbaren Flüssigkeiten wie Benzin noch in Bereichen verwenden, in denen diese Stoffe vorhanden sein können.
15. Nichts damit aufsaugen, das brennt oder Rauch freisetzt, z. B. Zigaretten, Streichhölzer oder heiße Asche.
16. Nicht ohne Filter verwenden.
17. Unbeabsichtigtes Einschalten verhindern. Sicherstellen, dass sich der Schalter in Ausschaltstellung befindet, bevor das Gerät angehoben oder getragen wird. Durch das Transportieren des Geräts mit dem Finger am Einschalter oder durch das Anschließen des Geräts bei aktiviertem Einschalter steigt die Unfallgefahr.
18. Vor etwaigen Einstellungen, vor einem Zubehörwechsel oder zum Einlagern das Gerät immer abschalten. Durch diese Vorsichtsmaßnahme verringert sich die Gefahr eines versehentlichen Gerätestarts.
19. **UM DAS RISIKO VON ELEKTROSCHOCKS ZU VERRINGERN – VOR DER REINIGUNG ODER EINER REPARATUR DEN NETZSTECKER ZIEHEN.**
20. Vor dem Anschließen oder Abnehmen des motorisierten Saugaufsatzes immer das Gerät ausschalten.
21. Schalten Sie vor dem Ziehen des Netzsteckers alle Bedienelemente aus.
22. Lassen Sie das Gerät nicht unbeaufsichtigt in eine Steckdose eingesteckt. Ziehen Sie nach dem Gebrauch und vor der Reinigung den Netzstecker aus der Steckdose.
23. Keine ultrafeinen Partikel wie Kalk, Zement, Sägemehl, Gipspulver oder Asche aufsaugen.
24. Das Gerät nicht verwenden, um scharfe Gegenstände wie metallische Nägel, Glasstücke, Büroklammern aus Metall oder Stifte aufzusaugen.
25. Das Gerät nicht zum Aufsaugen von gefährlichen Materialien und Chemikalien, wie z. B. Lösungsmitteln, Abflussreinigern, starken Säuren oder starken Basen, verwenden.
26. Den Betrieb sofort einstellen, wenn das Gerät überhitzt, ungewöhnliche Geräusche macht, ungewöhnliche Gerüche erzeugt, eine geringe Saugleistung erbringt oder Elektrizität austritt.
27. Den Staubsauger **AUSSCHALTEN** und ihn für eine langfristige Aufbewahrung von der Steckdose trennen.
28. Den Schmutzwasserbehälter nach jedem Gebrauch reinigen, um mögliche Blockierungen zu vermeiden, die zu einer niedrigen Saugleistung, einer Überhitzung des Motors oder einer verringerten Lebensdauer des Geräts führen können.
29. Nicht Regen aussetzen.
30. Nach der Verwendung an einem trockenen Ort lagern.
31. Das Gerät nicht in stehendes Wasser stellen oder untertauchen, und überflutete Bereiche nicht reinigen.
32. Vor Reinigung oder Wartung des Geräts stets den Netzstecker aus der Steckdose ziehen.
33. Das Überrollen des Netzkabels mit dem Gerät kann gefährlich sein.

34. Nur an eine ordnungsgemäß geerdete Steckdose anschließen. Siehe Anweisungen zur Erdung.
35. Lassen Sie das Gerät nicht unbeaufsichtigt an eine Steckdose angeschlossen.
36. Halten Sie das Gerät von Kindern fern, wenn es eingeschaltet ist oder sich abkühlt.
37. Die Flüssigkeit oder der Dampf darf nicht auf Geräte gerichtet werden, die elektrische Komponenten enthalten, wie z. B. das Innere eines Backofens.
38. Ziehen Sie nach Gebrauch und vor Durchführung von Wartungsarbeiten den Netzstecker aus der Steckdose.

## Verwendungsbereich

1. Das Gerät ist für den Einsatz auf Hartböden im Innenbereich geeignet, wie z. B. Vinyl, Fliesen, versiegeltes Holz usw. Bei Verwendung auf rauen Oberflächen ist die beste Leistung möglicherweise nicht gewährleistet.
2. Das Gerät von Wärmequellen wie Kamin oder Heizung fernhalten, um eine Verformung des Gehäuses zu vermeiden.
3. Keine brennbaren Flüssigkeiten, ultrafeine Partikel, scharfe Gegenstände, gefährliche Stoffe, Chemikalien oder andere brennende oder rauchende Gegenstände wie oben beschrieben aufsaugen.

## Informationen zum Gerät

1. Nicht versuchen, das Gerät anders als in den Anleitungen für die Bedienung und Reinigung zu reparieren oder zu verändern.
2. Beim Reinigen auf Treppenstufen besonders vorsichtig sein.
3. Sicherstellen, dass sich der Schalter in Ausschaltstellung befindet, bevor das Gerät angehoben oder getragen wird. Das Gerät nicht flach hinlegen oder kippen, um zu verhindern, dass Schmutzwasser in den Motor eindringt.
4. Um ein versehentliches Stolpern zu vermeiden, das Gerät auf der Ablage abstellen.
5. Den Schmutzwasserbehälter und den Frischwasserbehälter vor der Verwendung immer ordnungsgemäß einsetzen.
6. Lassen Sie das Gerät nicht nass werden, um die Gefahr von Feuer oder Verletzungen durch einen Kurzschluss zu vermeiden.

## Erdungsanweisungen

1. Dieses Gerät muss geerdet werden. Im Falle einer Fehlfunktion oder eines Ausfalls bietet die Erdung dem elektrischen Strom den Weg des geringsten Widerstands, um das Risiko eines Stromschlags zu minimieren. Dieses Gerät ist mit einem Netzkabel ausgestattet, das sowohl einen Erdleiter als auch einen Netzstecker mit Erdkontakt besitzt. Der Netzstecker muss in eine geeignete Steckdose eingesteckt werden, die ordnungsgemäß installiert wurde sowie geerdet ist und den örtlichen Vorschriften entspricht.
2. **WARNUNG** – Bei unsachgemäßem Anschluss des Erdungsleiters des Gerätes besteht die Gefahr eines elektrischen Schlages. Wenden Sie sich an einen qualifizierten Elektriker oder Servicetechniker, wenn Sie sich nicht sicher sind, ob die Steckdose richtig geerdet ist. Modifizieren Sie den mit dem Gerät gelieferten Stecker nicht. Wenn er nicht in die Steckdose passt, lassen Sie eine geeignete Steckdose von einem qualifizierten Elektriker installieren.
3. Dieses Gerät ist für den Betrieb an einem Stromkreis mit einer Nennspannung von 120 V vorgesehen und verfügt über einen geerdeten Anschlussstecker, der wie der in Skizze A in Abbildung 20 dargestellte Stecker aussieht. Vergewissern Sie sich, dass das Gerät an eine Steckdose angeschlossen wird, in die sein Netzstecker passt. Für dieses Gerät darf kein Adapter verwendet werden.

## Recycling-Hinweise gemäß der WEEE



Altgeräte dürfen nicht in den Hausmüll! Jeder Verbraucher ist verpflichtet, alle Geräte am Ende der Lebensdauer bei einer Sammelstelle seiner Gemeinde / seines Stadtteils oder im Handel abzugeben, damit sie fachgerecht und umweltschonend entsorgt werden können.









Die Abbildung links zeigt das Symbol der Mülltonne, das auf die getrennte Sammlung von Elektro- und Elektronikgeräten (WEEE) hinweist.

# Für EU-Länder:

Informationen zur EU-Konformitätserklärung finden Sie unter [www.tineco.com](http://www.tineco.com).

DE

## Symbole:

	Lesen Sie die Bedienungsanleitung
	Klasse II
	Kurzschlussfester Sicherheitstrenntransformator
	Schaltnetzteil
	Nur zur Verwendung in geschlossenen Räumen
	Wechselstrom
	Warnung: Verbrühungsgefahr

## Technische Daten

Produkt	FLOOR ONE S5 STEAM SERIE
Modell	SW100100EU, SW10*****
Spannung	220-240 V, 50 Hz
Nennleistung	1500 W (als Nass-Trocken-Staubsauger: 300 W)
Wasserdurchflussrate	30 - 60 ml/min
FWB-Kapazität	ca. 0,75 L
SWB-Kapazität	ca. 0,75 L
Schutzklasse	IPX4

# Übersicht

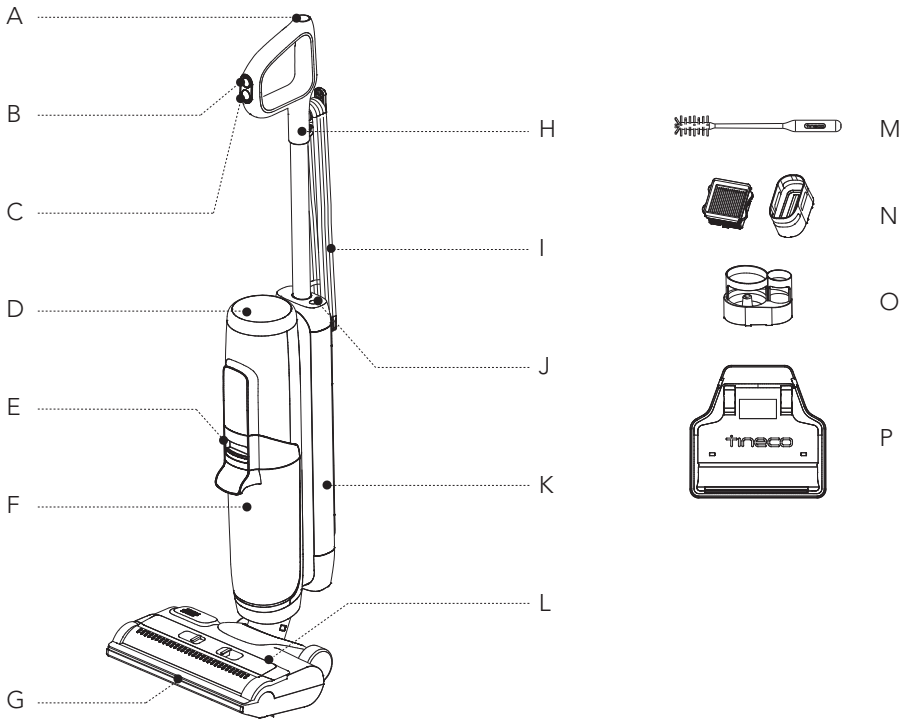

- A. Selbstreinigungstaste
- B. Auto/Dampf-Modus
- C. Ein-/Ausschalten
- D. Display
- E. Entriegelung des Schmutzwasserbehälters
- F. Schmutzwasserbehälter (SWB)
- G. Dampfdüse
- H. Handgriff
- I. Netzkabel
- J. Taste für Stummschaltung/Sprachumschaltung
- K. Frischwasserbehälter (FWB)
- L. Bürstenrollenabdeckung
- M. Reinigungswerkzeug
- N. Trockenfilter und Halterung
- O. Zubehöralter
- P. Ablage

# Display

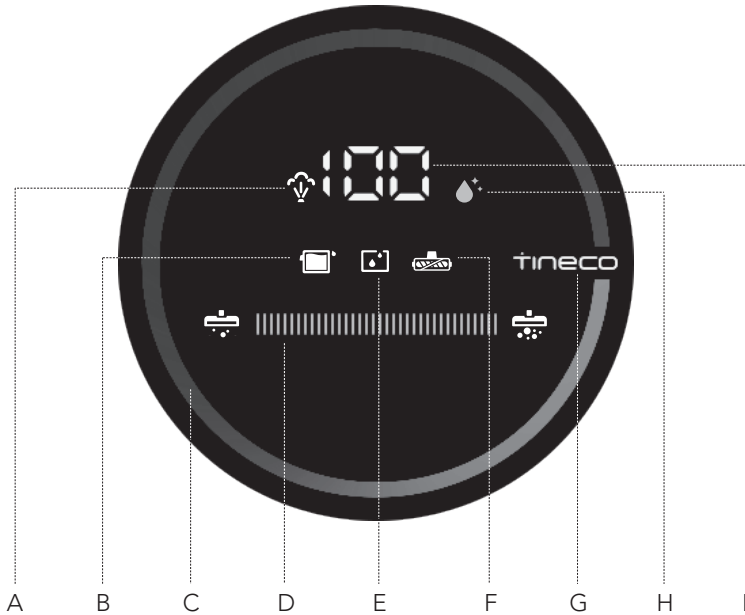

- A. Dampfbereitschaftsanzeige
- B. SWB voll oder blockiert
- C. Schmutzkontrollring  
(blau bis rot je nach  
Schutzmenge)
- D. Betriebsanzeige

- E. FWB leer
- F. Anzeige für feststehende  
Bürstenrolle
- G. Tineco-Logo
- H. Symbol für Selbstreinigung
- I. Dampferzeugung



# Zubehör

## Hinweis:

Zubehör kann je nach Markt variieren. Wenn Sie weiteres Zubehör benötigen, besuchen Sie bitte [www.tineco.com](http://www.tineco.com) oder [store.tineco.com](http://store.tineco.com).

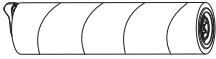

## Bürstenrolle

Der weiche Walzenkopf mit Borsten kann zum gleichzeitigen Saugen und Wischen verwendet werden. Mit der Selbstreinigungsfunktion lässt sich die Bürstenrolle leicht reinigen.

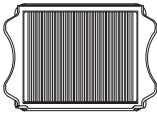

## Trockenfilter

Trockenfilter und Filternetz blockieren große Partikel und Verunreinigungen und gewährleisten die Langlebigkeit des Geräts.

\* Bitte installieren Sie den Trockenfilter vor dem Gebrauch, andernfalls kann es zu einer schwachen Saugleistung führen.



## Reinigungswerkzeug

Eine Bürste zum Reinigen des SWB, der Bürstenkammer und der Öffnung.

Das Werkzeug hat weiterhin ein Ende mit Borsten, um Schmutz und Dreck auf der Rolle und dem SWB zu entfernen.

# Montage

DE

## Zusammenbau/Zerlegen

### Hinweis:

Informationen zum Einsetzen von Wassertank und Bürste finden Sie unter „Betrieb“ und „Wartung“.

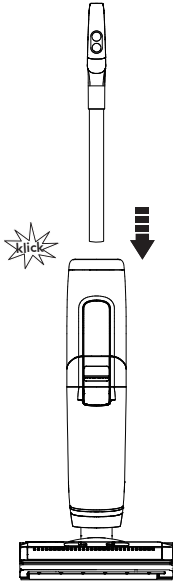

Um den Griff zusammenzusetzen, setzen Sie ihn in das Gerät ein, bis er hörbar einrastet.

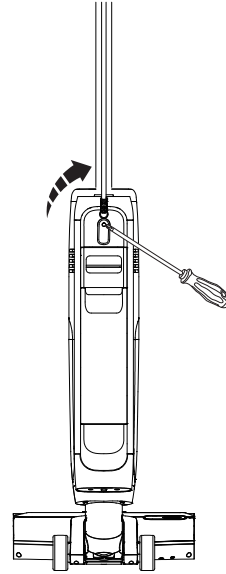



Falls der Griff gelöst werden muss, drücken Sie die Feder mit einem Werkzeug (z. B. einem Schraubendreher) und nehmen Sie den gelösten Griff vom Gerät ab.

# Betrieb

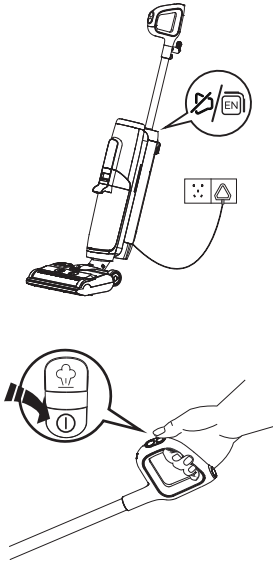
## Verwendung vorbereiten



Drücken Sie die Taste , um das Gerät standardmäßig im Auto-Modus zu starten. Drücken Sie die Taste erneut, um das Gerät auszuschalten. Wechseln Sie durch Drücken der -Taste zwischen Auto- und Dampf-Modus.





Nach dem Umschalten in den Dampf-Modus beginnt die Zahl sich zu verändern. Wenn die Zahl 100 erreicht hat, beginnt die Düse, Dampf zu versprühen.

### Hinweis:

- Bitte achten Sie darauf, dass sich das Netzkabel beim Abwickeln nicht verheddert.
- Das Gerät darf nur mit einer Netzspannung von 220 bis 240 V betrieben werden.
- Die Auswahl des geeigneten Modus hängt von den tatsächlichen Anforderungen ab.
- Schaumhaltige Flüssigkeit nicht aufsaugen.
- Um auf der Saugfläche verbliebenes Wasser aufzusaugen, schaltet sich das Gerät 3 Sekunden nach dem Ausschalten aus.

Stecken Sie den Stecker in eine Netzsteckdose.

### Tipps:

- Drücken Sie die Taste , um die Sprachansage ein- oder auszuschalten.
- Drücken Sie die Taste  zweimal, um die Sprache zu ändern. (Weitere Sprachen werden in Kürze hinzugefügt, bitte beziehen Sie sich zunächst auf das aktuelle Produkt.)

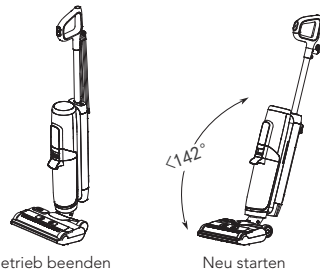

Das Gerät hört auf zu arbeiten, wenn es senkrecht gestellt wird und beginnt wieder zu laufen, wenn Sie es nach hinten neigen. \* Neigen Sie das Gerät nicht um mehr als  $142^\circ$  nach hinten, um auslaufendes Wasser zu vermeiden.

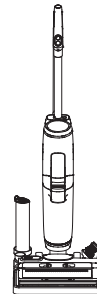

Das Gerät nach der Verwendung zur Aufbewahrung senkrecht auf der Ablage abstellen.

## Frishwasserbehälter befüllen

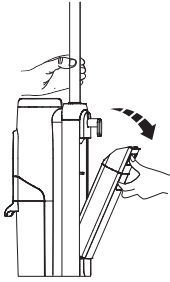

Drücken Sie die Entriegelungstaste für den Frishwasserbehälter, um ihn vom Gerät zu entfernen.

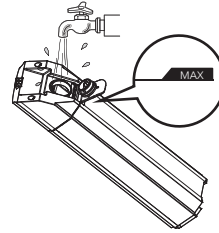

Öffnen Sie den Behälterdeckel, und füllen Sie den Behälter bis zur Markierung Max mit Leitungswasser.

### Hinweis:

**Nur Wasser mit einer Temperatur unter 60 °C verwenden.**

**VERWENDEN SIE KEIN HEISSES WASSER.**

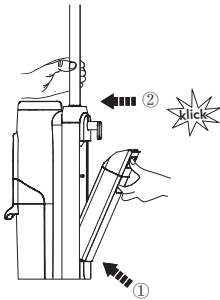

Setzen Sie den Behälter wieder in das Gerät ein. Wenn Sie den Vorgang korrekt ausgeführt haben, sollten Sie ein „klick“ hören.

## Auswahl des Reinigungsmodus

### Auto-Modus

- Im Auto-Modus erkennt der iLoop™-Sensor automatisch, wie schmutzig der Boden ist, und wendet die entsprechende Menge an Reinigungsmittel und Saugleistung an.
- Ein roter Schmutzkontrollring zeigt an, dass mehr Schmutz erkannt wird, und ein blauer Ring zeigt an, dass weniger Schmutz erkannt wird. Dieser Modus bietet automatisch die beste Reinigungslösung.



Reinigen: mit minimaler Leistung





Variiert je nach Schmutzmenge

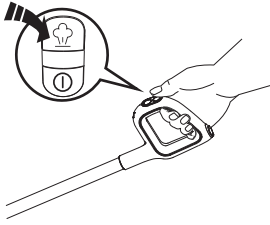

Starker Schmutz: mit maximaler Leistung

## Dampf-Modus



- Drücken Sie im Auto-Modus die -Taste, um in den Dampf-Modus zu gelangen. Die Dampfanzeige im Display leuchtet auf.
- Im Dampf-Modus beginnt die Düse Dampf zu versprühen, wenn die Zahl 100 erreicht hat. Er eignet sich für eine Tiefenreinigung.

### Hinweis:

Scharfe Gegenstände von der Digitalanzeige fernhalten, um Kratzer und Schrammen zu vermeiden.

## Anzeigen

Bei Verwendung



Aus: Keine Stromversorgung.



Rote LED leuchtet ständig oder blinkt: Schmutzsensord defekt oder blockiert.



Auto-Modus.



Dampf-Modus.



Anzeige blinkt: FWB ist leer.



Anzeige blinkt: SWB ist voll oder Kanal ist blockiert.



Anzeige blinkt: Bürstenrolle ist blockiert.



Anzeige blinkt: das Gerät benötigt eine Selbstreinigung.

## Sprachansage (Der Inhalt kann variieren, in natura maßgebend).

DE

Status	Erinnerung
Auto-Modus standardmäßig aktiviert	Auto-Modus
In den Dampf-Modus wechseln	Dampf-Modus
Bei Dampfzubereitung	Achtung, Dampf bald raus, bitte warten
Der Frischwasserbehälter ist leer	Frischwasserbehälter leer, bitte nachfüllen
Frischwasserbehälter im Dampf-Modus leer	Auto-Modus, Frischwasserbehälter leer, bitte nachfüllen
Selbstreinigung erforderlich	Selbstreinigungszyklus starten
Selbstreinigungstaste drücken, wenn das Gerät nicht auf der Ablage steht	Bitte stellen Sie das Gerät für die Selbstreinigung auf der Ablage ab
Schmutzwasserbehälter ist voll	Schmutzwasserbehälter voll, bitte leeren
Bürstenrolle ist verheddert	Bürstenrolle reinigen
Aus-Taste drücken	Ausschalten
Aus-Taste im Dampf-Modus drücken	Abschalten, Dampf wird beenden, bitte warten
Das Gerät ist ausgeschaltet	Ausschalten
Selbstreinigungszyklus starten	Selbstreinigung starten
Dampfentlüftung	Dampfentlüftung
Bürstenrolle reinigen	Bürstenrolle reinigen
Schmutzkanal reinigen	Schmutzkanal reinigen
Automatische Erkennung	Automatische Erkennung
Gründliche Reinigung	Gründliche Reinigung
Selbstreinigung beendet	Selbstreinigungszyklus beendet, bitte Schmutzwasserbehälter reinigen
Selbstreinigung abgeschlossen (Sensor ist verschmutzt)	Selbstreinigungszyklus abgeschlossen, bitte Schmutzwasserbehälter und Schmutzkanal reinigen
Selbstreinigung abgeschlossen	Selbstreinigungszyklus abgeschlossen, bitte Schmutzwasserbehälter reinigen

# Wartung

## Hinweis:

- Um eine optimale Leistung zu gewährleisten und Gerüche zu vermeiden, SWB, Filter, Bürstenrolle und Bürstenrollenabdeckung nach jedem Gebrauch stets **vollständig reinigen** und **trocknen**.
- Sicherstellen, dass alle Teile korrekt eingesetzt sind, da das Gerät sonst möglicherweise nicht ordnungsgemäß funktioniert.
- Das Gerät nach Wartungsarbeiten senkrecht auf der Ablage abstellen. Das Gerät keiner direkten Sonneneinstrahlung aussetzen und es an einem trockenen Ort aufbewahren.

## Gerät

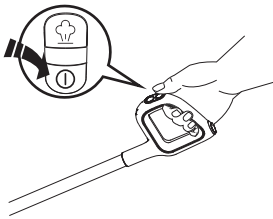

Schalten Sie das Gerät vor den Wartungsarbeiten aus, um das Verletzungsrisiko zu verringern.



Verwenden Sie ein Tuch, um die Oberfläche mit einem neutralen Reinigungsmittel zu reinigen. Das Tuch sollte trocken sein, damit kein Wasser in das Gerät eindringen kann.

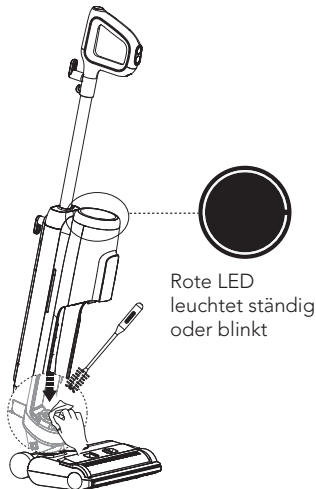

Wenn der LED-Ring rot leuchtet, entfernen Sie den Schmutzwasserbehälter und reinigen Sie den Schmutzsensordring mit einem feuchten Tuch oder dem Reinigungswerkzeug.

## Schmutzwasserbehälter

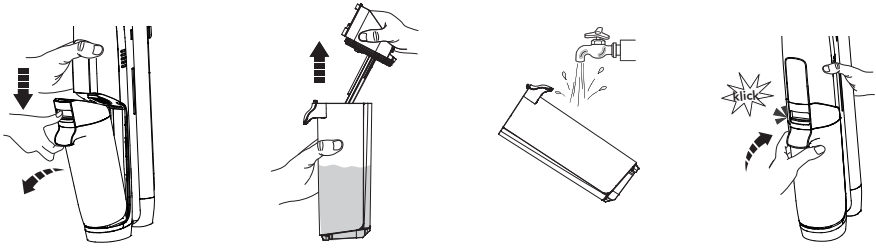

- Wenn das schmutzige Wasser den Höchststand erreicht, schaltet sich das Gerät aus, zeigt eine Erinnerung im Display an und gibt eine Ansage aus.
- Den Tankdeckel nach oben ziehen, um den SWB zu leeren. Verbleibende Verschmutzungen mit dem Reinigungswerkzeug entfernen. Das Innere des SWB ausspülen und ihn wieder in das Gerät einsetzen.

## Deckel des Schmutzwasserbehälters

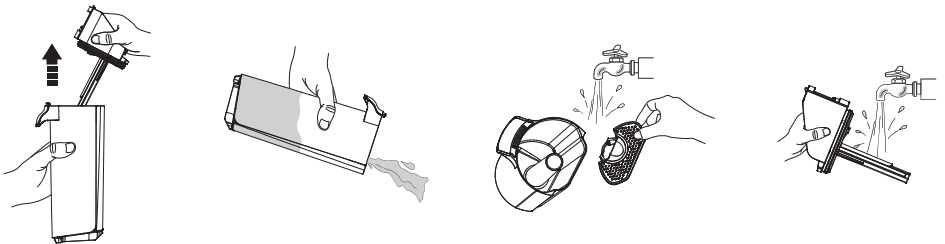

Wenn der Deckel des Schmutzwasserbehälters und der Filter im Inneren verstopft sind, entfernen Sie Behälterdeckel und Filter und spülen Sie beide Teile mit Wasser ab.

## Trockenfilter



Fassen Sie den vertieften Bereich auf jeder Seite des Trockenfilters und ziehen Sie ihn nach oben. Spülen Sie ihn unter fließendem Wasser ab. Der Filter muss vollständig trocken sein, bevor Sie ihn wieder in den Deckel des SWB einsetzen.

\* Ein Ersatz-Trockenfilter ist für bequemen Austausch im Lieferumfang des Geräts enthalten.



# Selbstreinigung der Bürstenrolle

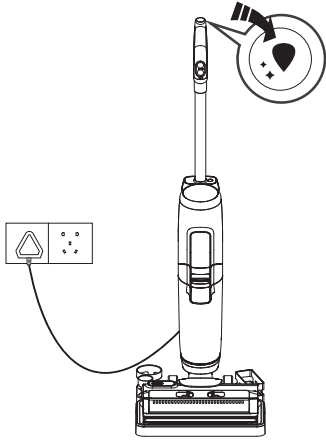

1. Stellen Sie das Gerät nach Gebrauch auf die Ablage. Der Sensor erkennt automatisch den Verschmutzungsgrad.
2. Wenn Sie die Ansage „Selbstreinigungszyklus starten“ hören, drücken Sie die Selbstreinigungstaste, und beginnen Sie den Vorgang.
3. Reinigen Sie nach Abschluss bitte den SWB.

## Hinweis:

Schließen Sie vor dem Selbstreinigungszyklus den Netzstecker an einer Steckdose an und stellen Sie sicher, dass der Wasserstand im FWB 40 % überschreitet.

# Bürstenrollenabdeckung

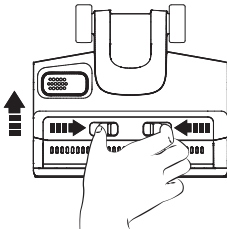

Drücken Sie die Verriegelung der Abdeckung zusammen und ziehen Sie die Abdeckung zum Entfernen nach oben.

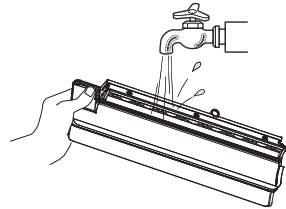

Spülen Sie sie mit Wasser ab.

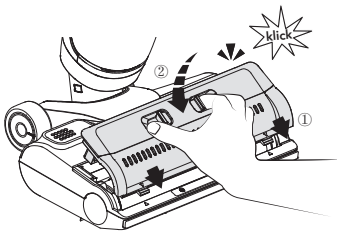

Wenn Sie die Bürstenrollenabdeckung austauschen, rasten Sie sie immer ein, um ein Auslaufen zu vermeiden.

# Bürstenrolle

DE

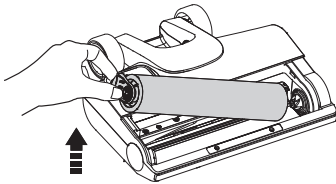

Greifen Sie die Bürstenrollenlasche und entfernen Sie die Bürstenrolle, indem Sie sie herausziehen.

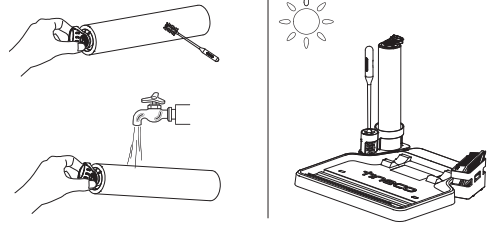

Entfernen Sie mit dem Reinigungswerkzeug die um die Bürstenrolle gewickelten Haare und Rückstände, und spülen Sie sie mit Wasser ab. Setzen Sie die Bürstenrolle wieder in den Zubehöralter ein, und lassen Sie sie vollständig trocknen, bevor Sie sie wieder in das Gerät einsetzen.

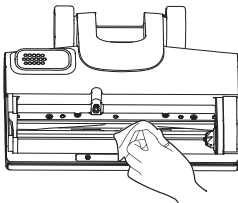

Entfernen Sie Haare und Schmutz mit einem Papiertuch oder einem feuchten Tuch aus der Bürstenrollenkammer und der Öffnung.

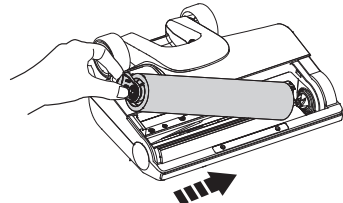









Setzen Sie die Bürstenrolle wieder ein, indem Sie das Bürstenrollenende in die rechte Seite der Halterung einsetzen und dann die Lasche der Rolle an der magnetischen SchlieÙe auf der linken Seite befestigen, um sie zu verriegeln.

## Hinweis:

Im Lieferumfang des Geräts ist eine Ersatzbürstenrolle enthalten, die Sie bequem austauschen können.

# Störungsbehebung

Problem	Mögliche Ursache	Lösung
Gerät funktioniert nicht	Das Netzkabel ist nicht eingesteckt oder die Steckdose wird nicht mit Strom versorgt	Vergewissern Sie sich, dass die Steckdose mit Strom versorgt wird und das Netzkabel eingesteckt ist
Schwache Saugleistung	Der Trockenfilter wurde nicht eingesetzt oder er ist verschmutzt	Setzen Sie den Trockenfilter ein oder reinigen Sie ihn und lassen Sie ihn vollständig trocknen
	Die Bürstenrolle ist nicht eingesetzt	Bürstenrolle richtig einsetzen
Anzeige für feststehende Bürstenrolle blinkt  Ansaugung: Bürstenrolle reinigen	 Bürstenrolle ist blockiert	Blockaden beseitigen
Anzeige „FWB leer“ blinkt  Ansaugung: Frischwasserbehälter ausleeren, bitte Wasser und Reinigungslösung nachfüllen	 FWB ist leer	FWB nachfüllen
Anzeige „SWB voll“ blinkt  Ansaugung: Schmutzwasserbehälter reinigen	 Das Schmutzwasser im SWB hat die MAX-Linie erreicht	Schmutzwasser leeren und SWB wieder einsetzen
LED-Ring leuchtet rot  Ansaugung: Selbstreinigungszyklus starten	 Störung oder Verstopfung des Schmutzsensors	Verstopfungen entfernen, Schmutzkanal reinigen oder Gerät neu starten
Symbol für Selbstreinigung blinkt	 Bürstenrolle ist verschmutzt	Selbstreinigung starten

## Hinweis:

Wenn der obige Leitfaden zur Fehlerbehebung keine Lösung bietet, besuchen Sie unsere Website [www.tineco.com](http://www.tineco.com) für weitere Hilfe.

# Garantie

## 2-JAHRES-GARANTIE

- Gilt nur für Einkäufe bei autorisierten Händlern von Tineco.
- Unterliegt der Einhaltung der in dieser Bedienungsanleitung beschriebenen Anforderungen und weiteren nachfolgend beschriebenen Bedingungen.
- Diese Gewährleistung unterliegt der Gesetzgebung des Landes, in dem der Kauf getätigt wurde. Wir gewähren eine Gewährleistung von 2 Jahren oder eine Gewährleistungsdauer, die durch geltende lokale Gesetze festgelegt ist, je nachdem, welcher Zeitraum länger ist.

## DECKUNG

- Ihr Tineco-Gerät hat eine 2-jährige Garantie auf Material- und Verarbeitungsfehler, wenn es für den privaten Haushalt gemäß der Tineco-Bedienungsanleitung verwendet wird. Für Motorzubehör und Batterien, die separat erworben wurden, gilt eine 1-jährige Garantie.
- Diese Garantie bietet Ihnen ohne zusätzliche Kosten alle Arbeitskräfte und Teile, die erforderlich sind, um sicherzustellen, dass Ihr Gerät während des Garantiezeitraums in einwandfreiem Betriebszustand ist.
- Diese Garantie ist nur gültig, wenn das Gerät in dem Land benutzt wird, in dem es verkauft wurde.

## KEINE DECKUNG

Tineco haftet nicht für Kosten, Schäden oder Reparaturen, die wie folgt entstanden sind:

- Geräte, die von einem nicht autorisierten Händler gekauft wurden.
- Unvorsichtige Bedienung oder Handhabung, Fehlbedienung, Missbrauch und / oder mangelnde Wartung oder Verwendung, die nicht der Tineco-Bedienungsanleitung entspricht.
- Verwendung des Geräts zu anderen als normalen Haushaltszwecken, z. B. für kommerzielle Zwecke oder zur Vermietung.
- Verwendung von Teilen, die nicht der Tineco-Bedienungsanleitung entsprechen.
- Verwendung von anderen Teilen und Zubehör, die nicht von Tineco hergestellt oder empfohlen wurden.
- Äußere Faktoren, die nicht mit Produktqualität und Benutzung zusammenhängen, wie z. B. Witterungseinflüsse, Änderungen, Unfälle, Stromausfälle, Spannungsspitzen oder höhere Gewalt.
- Reparaturen oder Änderungen, die von unbefugten Personen durchgeführt wurden.
- Blockierungen oder anderes gefährliches Material wurde nicht aus dem Gerät entfernt.
- Normale Abnutzungserscheinungen einschließlich normaler Verschleißteile wie durchsichtiger Behälter, Riemen, Filter, HEPA, Bürste und Netzkabel (oder bei denen äußere Schäden oder Missbrauch diagnostiziert werden), Teppich- oder Bodenschäden, die nicht den Herstellerangaben entsprechen.
- Reduzierung der Entladezeit des Akkus aufgrund von Alterung oder Verwendung des Akkus.

## GARANTIEBESCHRÄNKUNGEN

- Alle stillschweigenden Garantien in Bezug auf Ihr Gerät, insbesondere die Gewährleistung der Marktgängigkeit oder der Eignung für einen bestimmten Zweck, sind auf die Dauer dieser Garantie beschränkt.
  - Die Garantie gilt nur für den ursprünglichen Besitzer und den Originalakku, eine Übertragung ist ausgeschlossen.
  - Diese eingeschränkte Garantie gibt Ihnen bestimmte gesetzliche Rechte. Sie können auch weitere Rechte haben, die sich je nach Region unterscheiden.
  - Die Garantie gilt möglicherweise nicht in allen Fällen, abhängig von Faktoren wie der Verwendung des Produkts, dem Ort, an dem das Produkt gekauft wurde oder von wem Sie das Produkt gekauft haben.
- Bitte überprüfen Sie die Garantie sorgfältig und wenden Sie sich bei Fragen an den Hersteller.

## GARANTIELEISTUNGEN

**Registrierung:** Wir empfehlen ausdrücklich, dass Sie Ihr Gerät beim Kauf registrieren, indem Sie sich auf unserer offiziellen Website anmelden ([www.tineco.com](http://www.tineco.com)) oder den QR-Code scannen (siehe rechts), um weitere exklusive Vorteile zu genießen. Zur Registrierung geben Sie bitte die vollständige Seriennummer ein (auf der Rückseite des Geräts).

Ihre Garantieansprüche sind bei Nichtregistrierung Ihres Produkts nicht beeinträchtigt.

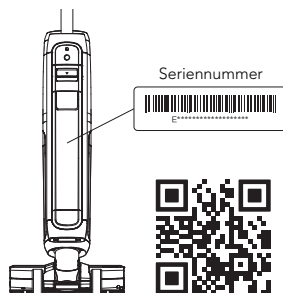

**Garantieansprüche geltend machen:** Bitte bewahren Sie Ihren Kaufbeleg auf. Um unsere eingeschränkte Garantie in Anspruch zu nehmen, müssen Sie Ihre Seriennummer und den Original-Kaufbeleg mit dem Kaufdatum und der Bestellnummer bereitstellen.

Die ganze Arbeit wird von Tineco oder einem autorisierten Kundendienst ausgeführt.

Ersetzte defekte Teile werden Eigentum von Tineco.

Eine Reparatur im Rahmen dieser Garantie verlängert den Zeitraum der Garantie nicht.

Besuchen Sie die Tineco-Website  
**[www.tineco.com](http://www.tineco.com)**  
 für professionellen Kundendienst.

# CONTENTS

Important Safety Instructions.....	23
Specifications .....	26
Overview.....	27
Accessories.....	29
Assembly .....	30
Operation.....	31
Maintenance .....	35
Troubleshooting.....	39
Warranty .....	40

**TINECO IS HERE TO HELP.**

We'll get back to you within 1 business day.

 [www.tineco.com](http://www.tineco.com)

# Important Safety Instructions

## SAVE THESE INSTRUCTIONS

### Household use only.

When using an electrical appliance, basic precautions should always be followed, including the following:

READ ALL INSTRUCTIONS BEFORE USING (THIS APPLIANCE). Failure to follow the warnings and instructions may result in electric shock, fire and/or serious injury.

### **WARNING** – To reduce the risk of fire, electric shock, or injury:

1. This appliance can be used by children aged from 8 years and above and persons with reduced physical, sensory or mental capabilities or lack of experience and knowledge if they have been given supervision or instruction concerning use of the appliance in a safe way and understand the hazards involved. Children should be supervised to ensure they do not play with the appliance. Cleaning and user maintenance shall not be performed by children without supervision.
2. The appliance is not to be used by persons (including children) with reduced physical, sensory or mental capabilities, or lack of experience and knowledge, unless they have been given supervision or instruction.
3. Use only indoors, on non-carpeted floor surfaces such as vinyl, tile, sealed wood, etc. Be careful not to run over loose objects or edges of area rugs. Stalling the brush may result in premature belt failure.
4. Do not allow to be used as a toy. Close attention is necessary when used by or near children, pets or plants.
5. Use only as described in this manual. Use only manufacturer's recommended attachments.
6. CAUTION – Risk Of Injury. Brush May Start Unexpectedly. Unplug Before Cleaning or Servicing.
7. Do not pull or carry by cord, use cord as a handle, close a door on cord, or pull cord around sharp edges or corners. Do not run appliance over cord. Keep cord away from heated surfaces.
8. Do not unplug by pulling on cord. To unplug, grasp the plug, not the cord.
9. Do not handle plug or appliance with wet hands.
10. Do not use with a damaged cord or plug. If appliance has been dropped, damaged, left outdoors, dropped into water, or is not working as it should, return it to a service center.
11. Do not put any object into openings. Do not use with any opening blocked; keep free of dust, lint, hair, and anything that may reduce air flow.
12. Keep hair, loose clothing, fingers, and all parts of your body away from openings and moving parts.
13. Use extra care when cleaning on stairs.
14. Do not use to pick up flammable or combustible liquids, such as gasoline, or use in areas where they may be present.

15. Do not pick up anything that is burning or smoking, such as cigarettes, matches, or hot ashes.
16. Do not use without filter.
17. Prevent unintentional activation. Ensure the switch is in the off-position before picking up or carrying the appliance. Carrying the appliance with your finger on the switch or energizing appliance that have the switch on invites accidents.
18. Always switch off the appliance before making any adjustments, changing accessories, or storing the appliance. Such preventive safety measures reduce the risk of starting the appliance accidentally.
19. TO REDUCE THE RISK OF ELECTRIC SHOCK – UNPLUG BEFORE CLEANING OR SERVICING.
20. Always turn off this appliance before connecting or disconnecting the motorized nozzle.
21. Turn off all controls before unplugging.
22. Do not leave appliance when plugged in. Unplug from outlet when not in use and before servicing.
23. Do not use to pick up ultrafine particles, such as lime, cement, sawdust, gypsum powder, or ashes.
24. Do not use to pick up sharp objects, such as metallic nails, pieces of glass, metal paper clips, or pins.
25. Do not use to pick up hazardous material and chemicals, such as solvent, drain cleaner, strong acids, or strong alkali.
26. Stop using immediately if the appliance is overheating, making unusual noises, producing unusual odors, performing low suction, or leaking electricity.
27. Turn cleaner OFF and disconnect from electrical outlet for long-term storage.
28. Always clean the Dirty Water Tank after each use to avoid potential blockage, which may lead to low suction power, motor overheating, or reduce the service life of the appliance.
29. Do not expose to rain.
30. Store appropriately indoors in a dry place after use.
31. Do not place or submerge appliance in standing water or try to clean flooded areas.
32. The plug must be removed from the socket-outlet before cleaning or maintaining the appliance.
33. A hazard may occur if the appliance runs over the supply cord.
34. Connect to a properly grounded outlet only. See Grounding Instructions.
35. The appliance shall not be left unattended while it is connected to the supply mains.
36. Keep the appliance out of reach of children when it is energized or cooling down.
37. The liquid or steam must not be directed towards equipment containing electrical components, such as the interior of ovens.
38. The appliance has to be unplugged after use and before carrying out user maintenance on the appliance.

## Range of Usage

1. The appliance is to be used on indoor hard floors, such as vinyl, tile, sealed wood, etc. Use on a rough surface may not get the best performance.



2. Keep your appliance away from heat sources, such as fireplace or heater, to avoid casing deformation.
3. Do not use to pick up flammable or combustible liquids, ultrafine particles, sharp objects, hazardous material, chemicals or anything that is burning or smoking, as described above.

## About the Appliance

1. Do not modify or attempt to repair the appliance except as indicated in the instructions for operating and cleaning.
2. Use extra care when cleaning on stairs.
3. Ensure that the Power Switch is in the OFF-position before picking up or carrying the appliance. Do not lay flat or lean the appliance so as to prevent dirty water from entering into the motor.
4. To avoid being tripped accidentally, please put away the appliance on the storage tray.
5. Always install the Dirty Water Tank and Clean Water Tank properly before use.
6. Do not allow the appliance to get wet to avoid risk of fire or injury caused by a short circuit.

## Grounding Instructions

1. This appliance must be grounded. If it should malfunction or breakdown, grounding provides a path of least resistance for electric current to reduce the risk of electric shock. This appliance is equipped with a cord having an equipment-grounding conductor and grounding plug. The plug must be inserted into an appropriate outlet that is properly installed and grounded in accordance with all local codes and ordinances.
2. **WARNING** – Improper connection of the equipment-grounding conductor can result in a risk of electric shock. Check with a qualified electrician or service person if you are in doubt as to whether the outlet is properly grounded. Do not modify the plug provided with the appliance – if it will not fit the outlet, have a proper outlet installed by a qualified electrician.
3. This appliance is for use on a nominal 120-V circuit and has a grounding attachment plug that looks like the plug illustrated in sketch A in Figure 20. Make sure that the appliance is connected to an outlet having the same configuration as the plug. No adaptor should be used with this appliance.

## Recycling Instructions according to WEEE









Waste electrical and electronic equipment must not be disposed of with household waste! Every consumer is obliged to hand in all appliances at the end of their service life at a collection point in his or her municipality/district or at a retailer so that they can be disposed of properly and in an environmentally friendly manner.

The illustration left shows the wheelie bin symbol indicating separate collection of waste electrical and electronic equipment (WEEE).

## For EU Countries:

For EU Declaration of Conformity information, please visit [www.tineco.com](http://www.tineco.com).

## Symbols:

	Read the instruction manual
	Class II
	Short-circuit-proof safety isolating transformer
	Switch mode power supply
	For indoor use only
	Alternating current
	Warning: Risk of scalding

## Specifications

Product	FLOOR ONE S5 STEAM SERIES
Model	SW100100EU, SW10*****
Voltage	220-240V, 50Hz
Rated Power	1500W (As Wet Dry Vacuum: 300W)
Water Flow Rate	30~60ml/min
CWT Capacity	~0.75L
DWT Capacity	~0.75L
Waterproof	IPX4

# Overview

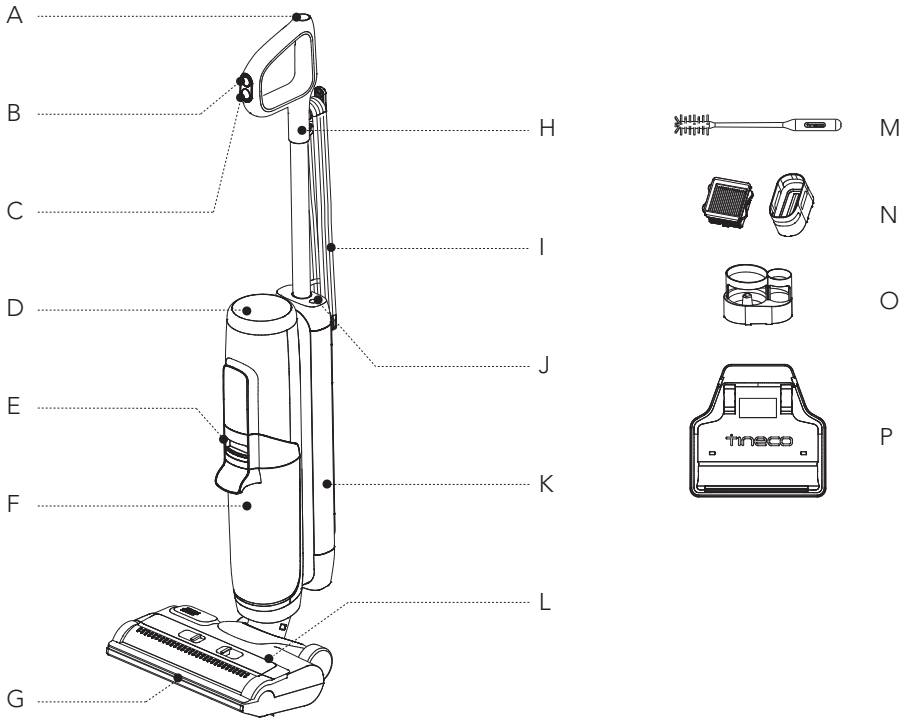

- A. Self-cleaning Button
- B. Auto/Steaming Mode
- C. Power On/Off
- D. Digital Display
- E. Dirty Water Tank Release
- F. Dirty Water Tank (DWT)
- G. Steam Nozzle
- H. Handle

- I. Power Cord
- J. Mute/Language Switch Button
- K. Clean Water Tank (CWT)
- L. Brush Roller Cover
- M. Cleaning Tool
- N. Dry Filter & Holder
- O. Accessory Holder
- P. Storage Tray

## Digital Display

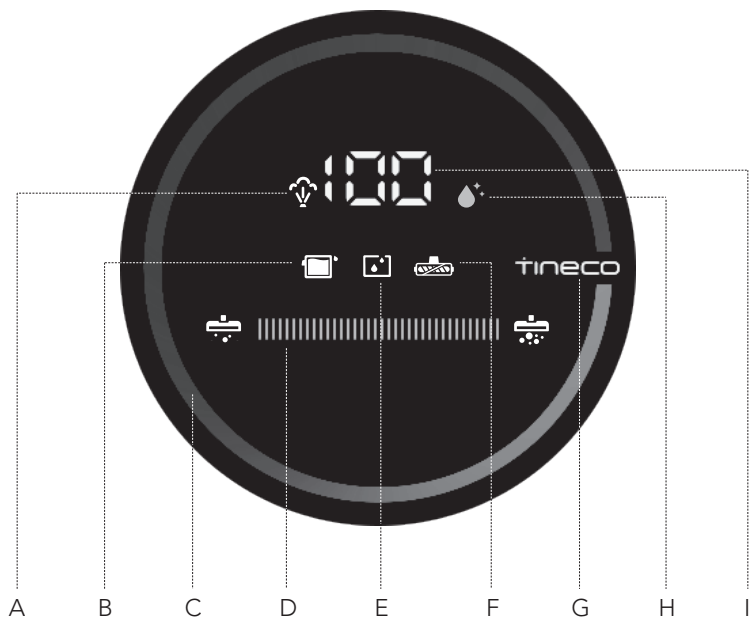

A. Steaming Indicator

B. DWT Full or Blocked

C. Dirt Monitoring Loop  
(Blue to red according to the dirt amount)

D. Power Indicator

E. CWT Empty

F. Brush Roller Tangled Indicator

G. Tineco Logo

H. Self-cleaning Icon

I. Steaming Progress

# Accessories

## Note:

Accessories may vary between markets. If you require more accessories, please go to [www.tineco.com](http://www.tineco.com) or [store.tineco.com](http://store.tineco.com).



## Brush Roller

Soft roller head with bristles can be used to vacuum and wash at the same time. It can be easily cleaned with the self-cleaning function.

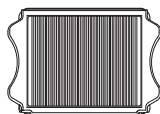

## Dry Filter

Dry filter and filter net can block large particles and debris, ensure the appliance's durability.

\* Please install the dry filter before use, or it may lead to weak suction.



## Cleaning Tool

A full brush to clean the DWT, brush chamber and opening.

The tool also has a bristled end to remove dirt and mud on the roller and DWT.

# Assembly

## How to Assemble/Disassemble

### Note:

For water tank and brush assembly, please refer to "Operation" and "Maintenance".

EN

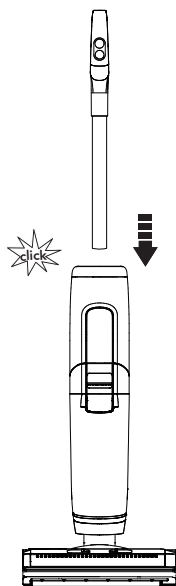

To assemble the handle, insert it into the appliance until you hear a click.

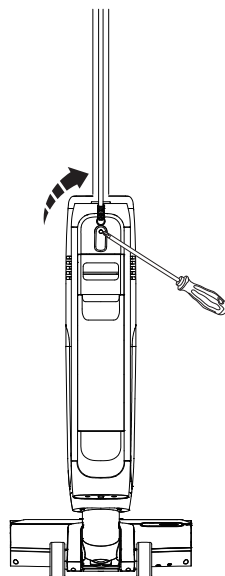

In the event that the handle need to be disassembled, press the spring to release the handle with a tool (like a screwdriver) and lift the released handle from the appliance.

# Operation

## Preparing for Use

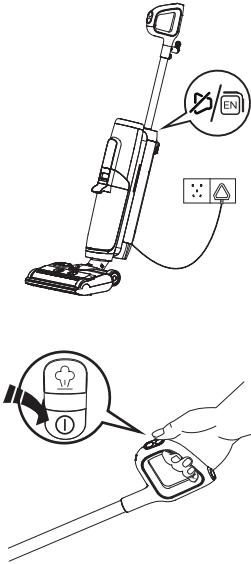

Press the ① button and the appliance will start in Auto mode by default. Press it again to turn off the appliance. Switch between Auto and Steaming mode by pressing the  button.





After switching to the Steaming mode, the number starts to read. After reaching 100, the nozzle starts to spray steam.

### Note:

- Please avoid entanglement of the power cord in the process of releasing.
- The appliance can only be used under 220-240V voltage.
- Selecting the appropriate mode depending on the actual demand.
- Do not vacuum foamed liquid.
- To vacuum water left on the surface, the appliance will switch off in 3 seconds after power off.

Plug into the AC power outlet.

### Tips:

- Press the  button to turn on/off the voice prompt.
- Press the  button twice to switch languages. (More voice languages will be added, please refer to the actual product for now.)

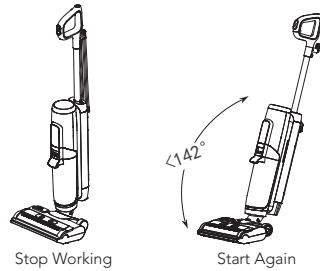

The appliance will stop working when put uprightly and start running again when you recline.

\* Do not recline more than 142° to protect against water leakage.

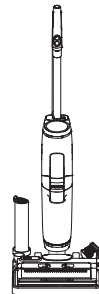

Place the appliance on the storage tray vertically after use for storage.

## Filling Clean Water Tank

EN

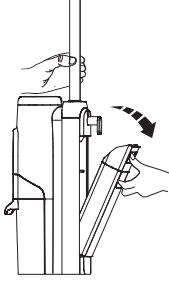

Press the Clean Water Tank release button to remove it from the appliance.

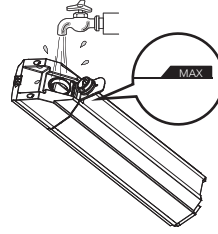

Open the tank cap, and fill with tap water to the Max line.

**Note:**

**Only use water under 140°F/60°C.  
DO NOT USE HOT WATER.**

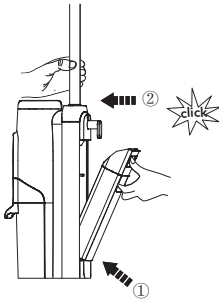

Place the tank back into the appliance. You should hear a "Click" if done correctly.

## Cleaning Mode Selection

### Auto Mode

- In Auto mode, the iLoop™ sensor automatically detects how dirty the floor is and applies the appropriate amount of detergent and suction power.
- A red dirt monitoring loop indicates more dirt is detected, and a blue loop indicates less dirt is detected. This mode automatically provides the best cleaning solution.



Clean: on Min Power



Vary depending on dirt amount



Heavy dirt: on Max Power



## Steaming Mode

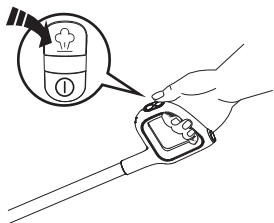

- In Auto mode, press  button to enter Steaming mode. The steaming indicator on the display will turn on.
- In Steaming mode, the nozzle starts to spray steam when number reads to 100. It suits for deep cleaning.

### Note:

Keep sharp objects away from the digital display screen to avoid scratches and scrapes.

## Indicator

### When in Use



Off: no power detected.



Solid or blinking red light: dirt sensor malfunction or blocked.



Auto mode.



Steaming mode.



Indicator blinking: CWT is empty.



Indicator blinking: DWT is full or channel has a blockage.



Indicator blinking: brush roller has a blockage.



Indicator blinking: appliance is in need of self-cleaning.

## Voice Prompt (Contents may vary, please in kind prevail.)

Status	Reminder
Auto mode by default	Auto mode
Switch to Steaming mode	Steaming mode
During steam preparation	Steam will be released soon, please wait
Clean Water Tank is empty	Clean Water Tank empty, please refill water
Clean Water Tank is empty in Steaming mode	Auto mode, Clean Water Tank empty, please refill water
Need self cleaning	Please begin self-cleaning cycle
Press self-cleaning while appliance not on storage tray	Please place appliance on storage tray for self cleaning
Dirty Water Tank is full	Dirty Water Tank full, please empty
Brush roller is tangled	Please clean the brush roller
Press power off button	Shutting down
Press power off button in Steaming mode	Shutting down, the steaming will turn off, please wait
Power is off	Power off
Begin self-cleaning cycle	Start self cleaning
Steam venting	Steam venting
Cleaning brush roller	Cleaning brush roller
Cleaning debris channel	Cleaning debris channel
Auto detecting	Auto detecting
Deep cleaning	Deep cleaning
Self-cleaning stopped	Self-cleaning cycle stopped, please clean Dirty Water Tank
Self-cleaning completed (sensor is dirty)	Self-cleaning cycle complete, please clean Dirty Water Tank and debris channel
Self-cleaning completed	Self-cleaning cycle complete, please clean Dirty Water Tank

# Maintenance

## Note:

- For optimal performance and to prevent odors, always **clean** and **dry** DWT, filters, brush roller, brush roller cover **completely** after each use.
- Please make sure each part is installed correctly or the appliance may not work properly.
- After maintenance, place the appliance on the storage tray vertically. Do not expose the appliance to direct sunlight, and store it indoors in a dry place.

## Main Body

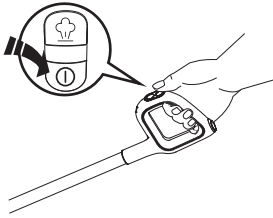

To reduce the risk of injury, switch off before performing maintenance.



Use a cloth to clean the surface with a neutral detergent. The cloth should be dry to prevent water from entering the appliance.

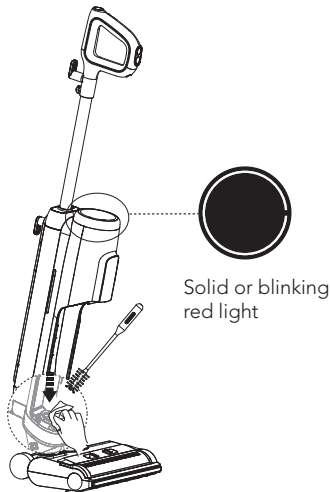

When LED loop illuminates red, remove Dirty Water Tank, clean the dirt sensor with a damp cloth or the cleaning tool.

## Dirty Water Tank

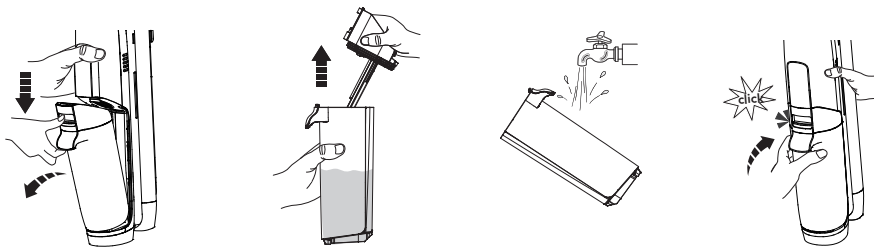

- When dirty water reaches the Max line, the appliance will stop working and show a reminder on the display and play a voice prompt.
- Pull up the tank lid to empty the DWT. Use the cleaning tool to remove remaining debris. Rinse the inside of the DWT and place back into the appliance.

## Dirty Water Tank Lid

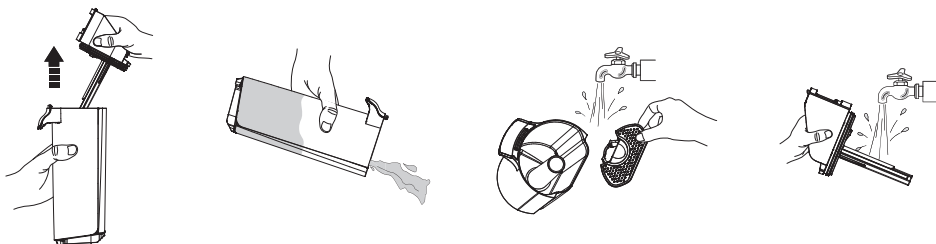

If the Dirty Water Tank lid and the filter inside have been blocked, remove the tank lid and the filter, rinse both parts with water.

## Dry Filter



Grasp recessed area on each side of the dry filter and pull upward. Rinse under running water and must be completely dry before recombining with the lid of the DWT.

\* A spare dry filter is provided with your appliance for convenient replacement.

## Brush Roller Self-cleaning

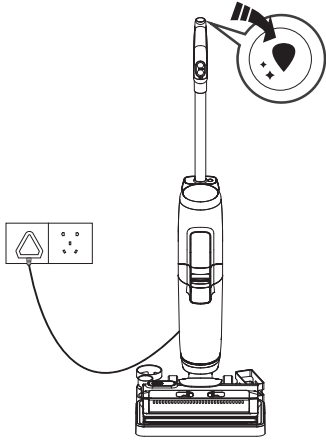

1. Place the appliance on the storage tray after use, the sensor will auto-detect the level of dirt.
2. When you hear the voice prompt "please begin self-cleaning cycle," press the self-cleaning button and begin the process.
3. Once complete, please clean up the DWT.

### Note:

Before self-cleaning cycle, please plug in and ensure the water level in the CWT exceeds 40%.

## Brush Roller Cover

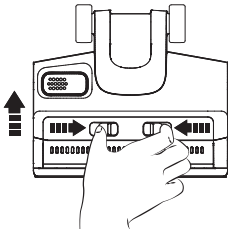

Squeeze latches on the cover and pull upward to remove.

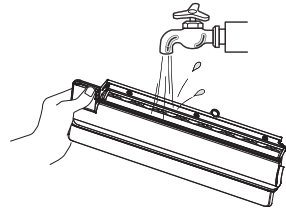

Rinse with water.

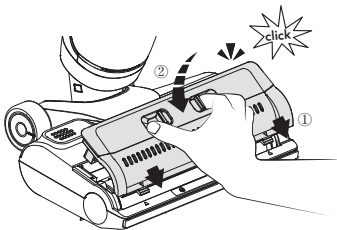

When replacing, always latch the brush cover into place to avoid leakage.

## Brush Roller

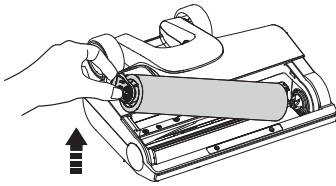

Remove the brush roller by grabbing the brush roller tab and pulling out.

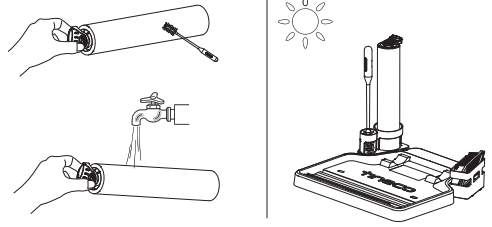

Using the cleaning tool, remove the hair and debris wrapped around the roller and rinse with water. Replace the brush roller back into the accessory holder, and allow it to dry completely before reinstalling.

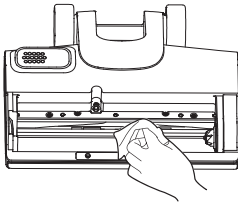

Remove hair and debris from the brush roller chamber and the opening with a tissue or a damp cloth.

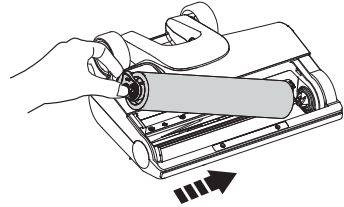









Replace the brush roller by inserting the brush roller end into the right side of the holder, then attach the roller tab to the magnetic buckle on the left side to lock into place.

### Note:

A spare brush roller is provided with your appliance for convenient replacement.

# Troubleshooting

Problem	Possible cause	Solution
The appliance does not turn on	The power cord is not plugged in, or the socket is not energized	Ensure that the socket is energized and the power cord is plugged in
Weak suction	The dry filter is not installed, or the dry filter is dirty	Install the dry filter or clean and allow it to dry completely
	The brush roller is not installed	Install brush roller correctly
Brush roller tangled indicator blinking  Voice prompt: Please clean the brush roller 	The brush roller is blocked	Remove blockages
CWT empty indicator blinking  Voice prompt: Clean Water Tank empty, please refill water and cleaning solution 	CWT is empty	Refill CWT
DWT full indicator blinking  Voice prompt: Please clean Dirty Water Tank 	The dirty water in DWT has reached the MAX line	Empty the dirty water and then reinstall the DWT
LED loop illuminates red  Voice prompt: Please begin self-cleaning cycle 	Dirt sensor malfunction or blocked	Remove blockages, clean the debris channel, or restart
Self-cleaning icon blinking 	Brush roller is dirty	Start self-cleaning

## Note:

If the above troubleshooting guide fails to provide a solution, please visit our website [www.tineco.com](http://www.tineco.com) for further support.

# Warranty

## 2-YEAR LIMITED WARRANTY

- Only applies to purchases made from authorized retailers of Tineco.
- Is subject to the adherence of the requirements outlined in this instruction manual, and is subject to further conditions outlined below.
- This warranty is governed by and construed under the laws of the country in which the purchase took place. We provide 2-year warranty or a warranty period as stipulated by applicable local law, whichever is longer.

## WHAT IS COVERED?

- Your Tineco appliance has a 2-year warranty against original defects in material and workmanship, when used for private household purposes in accordance with the Tineco Instruction Manual. Motorized accessories and battery bought separately come with a 1-year warranty.
- This warranty provides, at no extra cost to you, all labor and parts necessary to ensure your appliance is in proper operating condition during the warranty period.
- This warranty will only be valid if the appliance is used in the country in which it was sold.

## WHAT IS NOT COVERED?

Tineco shall not be liable for costs, damages or repairs incurred as a result of:

- Appliances purchased from an unauthorized dealer.
- Careless operation or handling, misuse, abuse and/or lack of maintenance or use not in accordance with the Tineco Instruction Manual.
- Use of the appliance other than for normal domestic purposes, e.g. for commercial or rental purposes.
- Use of parts not in accordance with the Tineco Instruction Manual.
- Use of parts and accessories other than those produced or recommended by Tineco.
- External factors unrelated to product quality and use, such as weather, modifications, accidents, electrical outages, power surges or acts of God.
- Repairs or alterations carried out by unauthorized parties or agents.
- Failing to clear blockage and other hazardous material from the appliance.
- Normal wear and tear, including normal wearing parts, such as clear bin, belt, filter, HEPA, brush bar, and power cord (or where external damage or abuse is diagnosed), carpet or floor damage due to use not in accordance with manufacturer's instructions or failure to turn the brush bar off when necessary.
- Reduction in battery discharge time due to battery age or use.



## WARRANTY LIMITATIONS

- Any implied warranties relating to your appliance including but not limited to warranty of merchantability or warranty of fitness for a particular purpose, are limited to the duration of this warranty.
- Warranty coverage applies to the original owner and to the original battery only and is not transferable.
- This limited warranty gives you specific legal rights. You may also have other rights which vary by region.
- Manufacturer's warranties may not apply in all cases, depending on factors such as use of the product, where the product was purchased, or who you purchased the product from. Please review the warranty carefully, and contact the manufacturer if you have any questions.

## WARRANTY SERVICE

**Register:** We highly recommend that upon purchase, you register your appliance by logging into our official website ([www.tineco.com](http://www.tineco.com)) or scanning the QR code (see right) to enjoy more exclusive benefits. To register, please enter the whole serial number (on the back of the appliance). Failure to register your product won't diminish your warranty rights.

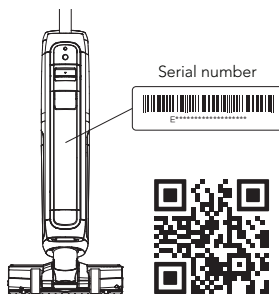

**How to Claim:** Please retain your proof of purchase. To make a claim under our Limited Warranty, you need to provide your serial number and the original purchase receipt with the purchase date and order number on it.

All work will be carried out by Tineco or its authorized agency.

Any replaced defective parts will become the property of Tineco.

Service under this warranty will not extend the period of this warranty.

Visit Tineco website **[www.tineco.com](http://www.tineco.com)**  
for expert customer service.

# CONTENIDO

Medidas importantes de seguridad .....	43
Especificaciones.....	47
Descripción general .....	48
Accesorios .....	50
Montaje .....	51
Funcionamiento .....	52
Mantenimiento .....	56
Resolución de problemas .....	60
Garantía.....	61

**TINECO ESTÁ AQUÍ PARA AYUDAR.**

Nos pondremos en contacto con usted dentro de 1 día laboral.  [www.tineco.com](http://www.tineco.com)

# Medidas importantes de seguridad

## CONSERVE ESTAS INSTRUCCIONES

### Solo para uso doméstico.

Al usar aparatos eléctricos, se debe seguir siempre una serie de medidas básicas de seguridad, entre ellas las que se indican a continuación.

LEA TODAS LAS INSTRUCCIONES ANTES DE USAR ESTE APARATO. De no seguir todas las advertencias e instrucciones, se podrían producir descargas eléctricas, incendios o lesiones personales graves.

**ADVERTENCIA** – Para disminuir el riesgo de incendios, descargas eléctricas o lesiones:

1. Este aparato puede ser utilizado por niños a partir de 8 años y personas con discapacidades físicas, sensoriales o mentales, o con falta de experiencia y conocimientos, si están supervisados o han recibido instrucciones sobre el uso del aparato de modo seguro y comprenden los peligros que dicho uso acarrea. Los niños no deben jugar con el aparato. La limpieza y mantenimiento a cargo del usuario no deben ser realizados por niños sin supervisión.
2. El aparato no debe ser utilizado por personas (niños incluidos) con discapacidades físicas, sensoriales o mentales, o con falta de experiencia y conocimientos, a menos que lo hagan bajo supervisión o se les haya dado instrucciones.
3. Use el aparato únicamente en interiores, sobre superficies de suelo sin alfombras como vinilo, azulejos, madera barnizada, etc. Tenga cuidado de no pasar por encima de objetos sueltos ni bordes de alfombras. Si el cepillo se atasca, puede producirse un fallo prematuro de la correa.
4. No permita que se utilice el aparato como un juguete. Es necesario vigilar atentamente el aparato cuando lo usen niños o se utilice cerca de niños, mascotas o plantas.
5. Use el aparato solo como se indica en este manual. Use solo accesorios recomendados por el fabricante.
6. **PRECAUCIÓN:** Riesgo de lesiones. El cepillo podría encenderse de manera inesperada. Desenchúfelo antes de limpiarlo o repararlo.
7. No estire ni lo transporte por el cable, ni utilice el cable como asa, no cierre puertas sobre el cable ni lo haga pasar por bordes o esquinas afilados. No coloque aparatos sobre el cable. Mantenga el cable apartado de las superficies calientes.
8. No estire del cable para desenchufar el aparato. Agarre del enchufe, no el cable.
9. No manipule el enchufe ni el producto con las manos húmedas.
10. No use el aparato si el cable o el enchufe están dañados. Si el aparato se ha caído o dañado, se ha dejado a la intemperie, ha caído al agua o no funciona como debiera, llévelo a un centro de servicio.
11. No introduzca ningún objeto en las aberturas. No use el aparato si alguna de sus aberturas está obstruida. Manténgalo libre de polvo, fibras, pelo y cualquier elemento que pudiera reducir el flujo de aire.
12. Mantenga el pelo, la ropa holgada, los dedos y todas las partes del cuerpo alejados de las aberturas y partes móviles.
13. Tenga mucho cuidado al limpiar escaleras.

14. No aspire líquidos inflamables o combustibles, tales como gasolina, ni lo use en lugares donde pudieran estar presentes.
15. No aspire nada que se esté quemando o humeando como, por ejemplo, cigarrillos, cerillas o cenizas.
16. No use el aparato sin el filtro.
17. Evite puestas en marcha accidentales. Verifique que el interruptor está en posición de apagado antes de tomar el aparato o desplazarlo. Llevar el aparato con el dedo en el interruptor o activar el aparato que tiene el interruptor en posición de encendido puede originar accidentes.
18. Apague siempre el aparato antes de realizar ajustes, cambiar accesorios o almacenarlo. Tales medidas preventivas disminuyen el riesgo de poner el aparato en funcionamiento por accidente.
19. **DESENCHÚFELO ANTES DE LIMPIARLO O REPARARLO PARA REDUCIR EL RIESGO DE DESCARGA ELÉCTRICA.**
20. Apague siempre el aparato antes de conectar o desconectar la boquilla motorizada.
21. Apague todos los controles antes de desenchufarlo.
22. No deje el aparato sin supervisión cuando esté enchufado. Desenchúfelo de la corriente cuando no lo use y antes de repararlo.
23. No utilice el aparato para recoger partículas ultrafinas, como cal, cemento, serrín, yeso en polvo o cenizas.
24. No utilice el aparato para recoger objetos afilados, como clavos metálicos, trozos de cristal, clips metálicos o alfileres.
25. No utilice el aparato para recoger sustancias químicas y materiales peligrosos, como disolventes, limpiadores de desagües, ácidos fuertes o álcali fuertes.
26. Deje de utilizar el aparato inmediatamente si se sobrecalienta, hace ruidos inusuales, produce olores inusuales, la succión es baja o gotea electricidad.
27. **APAGUE** el limpiador y desconéctelo de la toma de corriente para almacenarlo durante un tiempo prolongado.
28. Limpie siempre el depósito de agua sucia después de cada uso para evitar posibles obstrucciones que pudieran provocar una baja potencia de succión, sobrecalentamiento del motor o reducir la vida útil del aparato.
29. No lo exponga a la lluvia.
30. Después del uso, guarde el aparato adecuadamente en lugar seco en interiores.
31. No coloque ni sumerja el aparato en agua estancada ni intente limpiar zonas inundadas.
32. Se debe desconectar el enchufe de la toma antes de limpiar o realizar el mantenimiento del aparato.
33. Podría presentarse un peligro si el aparato pisa el cable eléctrico.
34. Conéctelo únicamente a una toma con conexión a tierra. Consulte las instrucciones de conexión a tierra.
35. No se debe dejar el aparato desatendido cuando esté conectado a la corriente eléctrica.
36. Mantenga el aparato fuera del alcance de los niños cuando esté conectado o enfriándose.
37. No se debe dirigir líquidos ni vapores hacia equipos con componentes eléctricos, como el interior de hornos.
38. Se debe desenchufar el aparato después de cada uso y antes de realizar el mantenimiento.

# Ámbito de empleo

1. El aparato se debe utilizar en suelos duros interiores, como vinilo, azulejos, madera barnizada, etc. Puede que su uso en superficies rugosas no dé resultados óptimos.
2. Mantenga el aparato alejado de fuentes de calor, como chimeneas o radiadores, para evitar la deformación de la carcasa.
3. No utilice el aparato para recoger líquidos inflamables o combustibles, partículas ultrafinas, objetos afilados, materiales peligrosos, productos químicos o cualquier elemento que esté ardiendo o emita humo, tal como se ha descrito anteriormente.

## Acerca del aparato

1. No modifique ni trate de reparar el aparato, a excepción de lo indicado en las instrucciones para su uso y limpieza.
2. Tenga mucho cuidado al limpiar escaleras.
3. Verifique que el interruptor de encendido está en posición de apagado antes de tomar el aparato o desplazarlo. No deje el aparato tumbado ni inclinado para evitar que entre agua sucia en el motor.
4. Para evitar tropiezos accidentales, coloque el aparato en la bandeja de almacenamiento.
5. Instale siempre correctamente el depósito de agua sucia y el depósito de agua limpia antes del uso.
6. Evite que el aparato se moje para evitar el riesgo de incendio o lesiones por cortocircuito.

## Instrucciones de conexión a tierra

1. El aparato debe tener conexión a tierra. En caso de mal funcionamiento o avería, la conexión a tierra proporciona una línea de menor resistencia para la corriente eléctrica a fin de reducir el riesgo de descarga eléctrica. Este aparato está equipado con un cable que incorpora un equipo conductor de tierra y un enchufe con conexión a tierra. Se debe insertar el enchufe en una toma adecuada con una instalación correcta y conexión a tierra conforme a los códigos y ordenanzas locales.
2. **ADVERTENCIA** – Una conexión inadecuada del equipo conductor de conexión a tierra puede resultar en un riesgo de descarga eléctrica. Consulte con un electricista o una persona de servicio cualificados si tiene dudas sobre si la toma tiene una conexión a tierra adecuada. No modifique el enchufe que viene con el aparato; si no encaja en la toma, solicite a un electricista cualificado que instale una toma adecuada.
3. Este aparato debe utilizarse en circuitos con una tensión nominal de 120 V y tiene un enchufe con conexión a tierra como el que aparece ilustrado en la Figura 20. Compruebe que el aparato está conectado a una toma con la misma configuración que el enchufe. No debe utilizarse ningún adaptador con este aparato.

# Instrucciones de reciclado en conformidad con la normativa RAEE



Los residuos de aparatos eléctricos y electrónicos recargables no deben desecharse con los residuos domésticos. Todos los usuarios deben entregar los aparatos al final de su vida útil en puntos de recogida de su municipio/distrito o a un distribuidor para que puedan ser desechadas de manera adecuada y respetuosa con el medio ambiente.

La ilustración de la izquierda muestra el símbolo de la papelera con ruedas que indica que los residuos de aparatos eléctricos y electrónicos (RAEE) deben desecharse por separado.

ES

## Para países de la UE:

Para consultar la información de la Declaración de conformidad de la UE, visite [www.tineco.com](http://www.tineco.com).

## Símbolos:

	Lea el manual de instrucciones
	Clase II
	Transformador con aislamiento de seguridad a prueba de cortocircuitos
	Fuente de alimentación conmutada
	Solo para uso en interiores
	Corriente alterna
	Advertencia: Riesgo de quemaduras

# Especificaciones

Producto	SERIE FLOOR ONE S5 STEAM
Modelo	SW100100EU, SW10*****
Tensión	220-240 V, 50 Hz
Potencia nominal	1500 W (como aspiradora en húmedo y seco: 300 W)
Caudal de agua	30-60 ml/min
Capacidad del DAL	aprox. 0,75 l
Capacidad del DAS	aprox. 0,75 l
Resistente al agua	IPX4

# Descripción general

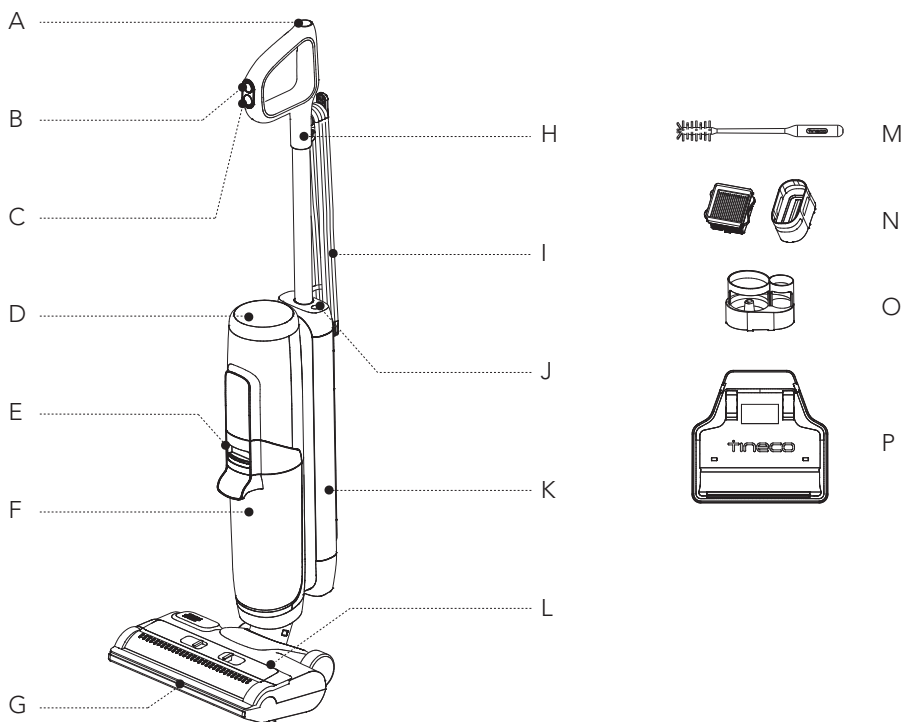

- A. Botón de autolimpieza
- B. Modo Auto/vapor
- C. Encendido/apagado
- D. Pantalla digital
- E. Liberación del depósito de agua sucia
- F. Depósito de agua sucia (DAS)
- G. Boquilla de vapor
- H. Asa
- I. Cable eléctrico
- J. Botón de Silencio/Cambio de idioma
- K. Depósito de agua limpia (DAL)
- L. Cubierta del cepillo de rodillo
- M. Herramienta de limpieza
- N. Filtro seco y soporte
- O. Soporte de accesorios
- P. Bandeja de almacenamiento



# Pantalla digital

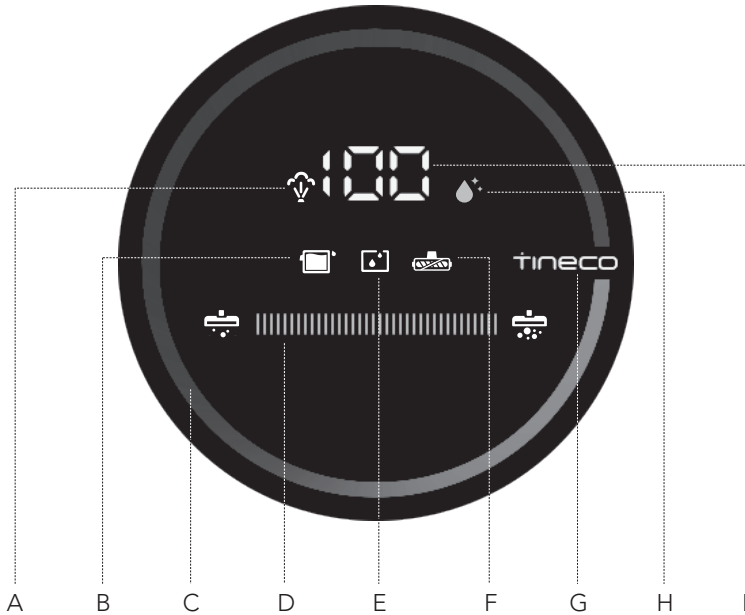

- A. Indicador de vapor
- B. DAS lleno o bloqueado
- C. Bucle de control de suciedad (de azul a rojo, según la cantidad de suciedad)
- D. Indicador de alimentación
- E. DAL vacío
- F. Indicador de cepillo de rodillo atascado
- G. Logotipo de Tineco
- H. Icono de autolimpieza
- I. Progreso de vapor

# Accesorios

## Nota:

Los accesorios pueden variar según el mercado. Si necesita más accesorios, visite [www.tineco.com](http://www.tineco.com) o [store.tineco.com](http://store.tineco.com).

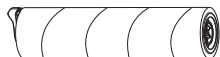

## Cepillo de rodillo

El suave cabezal de rodillo con cerdas se puede utilizar para aspirar y lavar al mismo tiempo. Se puede limpiar fácilmente con la función de autolimpieza.

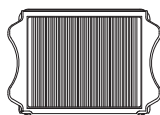

## Filtro seco

El filtro seco y la red del filtro pueden bloquear partículas grandes y restos para garantizar la durabilidad del aparato.

\* Instale el filtro seco antes de usar el aparato, de lo contrario, podría producirse una succión débil.



## Herramienta de limpieza

Un cepillo completo para limpiar el DAS, la cámara del cepillo y la abertura.

La herramienta también tiene un extremo de cerdas para eliminar la suciedad y el barro del rodillo y del DAS.

# Montaje

## Montaje/desmontaje

### Nota:

Para obtener información sobre el conjunto del cepillo y el depósito de agua, consulte los apartados de "Funcionamiento" y "Mantenimiento".

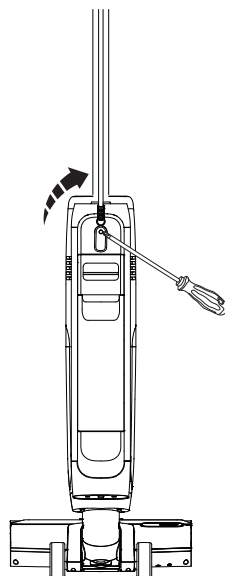
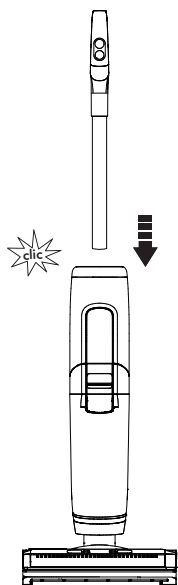

Para montar el asa, insértela en el aparato hasta que oiga un chasquido.

En caso de que se deba desmontar el asa, presione el resorte para liberar el asa con una herramienta (por ejemplo, un destornillador) y separe el asa del aparato una vez liberada.

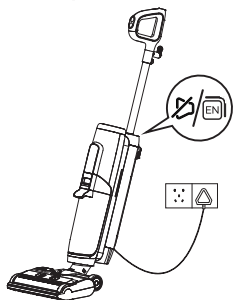

# Funcionamiento

## Preparación para el uso





Enchúfelo a una toma eléctrica CA.

### Consejo:

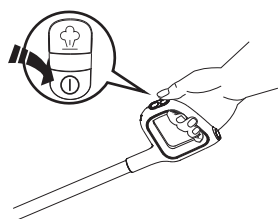
- Pulse el botón  para activar/desactivar las indicaciones de voz.
- Pulse dos veces el botón  para cambiar el idioma. (Se añadirán más idiomas, consulte el producto real de momento.)



Si pulsa el botón  el aparato se iniciará en el modo Auto de forma predeterminada. Púlselo de nuevo para apagar el aparato. Para cambiar entre los modos Auto y vapor, pulse el botón .

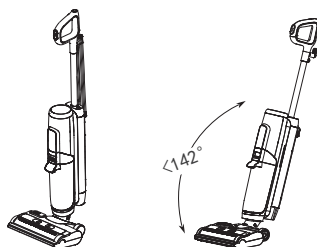

Deja de funcionar

Vuelve a funcionar

El aparato dejará de funcionar cuando se coloque en posición vertical y volverá a funcionar cuando se reclina.

\* No incline el aparato más de 142° para evitar fugas de agua.



Tras cambiar al modo de vapor, se empieza a leer el número. Tras llegar a 100, la boquilla empieza a rociar vapor.

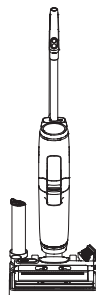

Coloque el aparato verticalmente en la bandeja de almacenamiento después del uso para guardarlo.

### Nota:

- Evite que el cable eléctrico se enrede al liberarlo.
- El aparato solo puede utilizarse con una tensión de 220-240 V.
- La selección del modo apropiado depende de la demanda real.
- No aspire líquidos con espuma.
- Para aspirar el agua que queda en la superficie, el aparato se apagará en 3 segundos después de la desconexión.

## Llenado del depósito de agua limpia

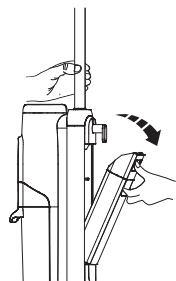

Pulse el botón de liberación del depósito de agua limpia para sacarlo del aparato.

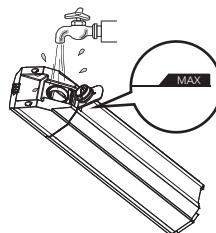

Abra el tapón del depósito y llénelo con agua del grifo hasta la línea de nivel máximo.

### Nota:

Utilice únicamente agua a menos de 60 °C.  
**NO UTILICE AGUA CALIENTE.**

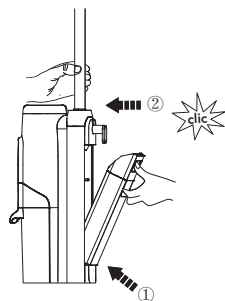

Vuelva a colocar el depósito en el aparato.  
Cuando lo haga correctamente, escuchará un chasquido.

## Selección del modo de limpieza

### Modo Auto

- En el modo Auto, el sensor iLoop™ detecta automáticamente la suciedad del suelo y aplica la cantidad de detergente y la potencia de succión adecuadas.
- Si el bucle de control de suciedad es de color rojo, indica que se detecta más suciedad y, si es azul, se detecta menos suciedad. Este modo proporciona automáticamente la mejor solución de limpieza.



Limpio: potencia mínima





Varía en función de la cantidad de suciedad

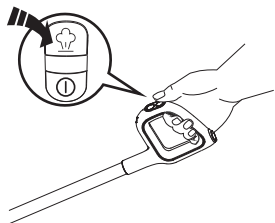

Suciedad intensa: potencia máxima

## Modo de vapor



- En modo Auto, pulse el botón  para acceder al modo de vapor. El indicador de vapor de la pantalla se encenderá.
- En modo de vapor, la boquilla empieza a rociar vapor cuando el número marca 100. Es adecuado para limpieza profunda.

### Nota:

Mantenga los objetos afilados alejados de la pantalla digital para evitar arañazos y rasguños.

## Indicador

Durante el uso



Apagado: no se detecta alimentación.



Luz roja fija o parpadeante: el sensor de suciedad está averiado o bloqueado.



Modo Auto.



Modo de vapor.



Indicador parpadeante: el depósito de agua limpia está vacío.



Indicador parpadeante: el depósito de agua sucia está lleno o el canal está bloqueado.



Indicador parpadeante: el cepillo de rodillo tiene una obstrucción.



Indicador parpadeante: el aparato necesita autolimpieza.

## Indicación de voz (el contenido puede variar, el modelo real prevalecerá)

Estado	Recordatorio
Modo AUTO de forma predeterminada	Modo Auto
Cambia al modo de vapor	Modo de vapor
Durante la preparación de vapor	Pronto se liberará el vapor, espere
El depósito de agua limpia está vacío	Depósito de agua limpia vacío, rellénelo con agua
El depósito de agua limpia está vacío en modo de vapor	Modo Auto, depósito de agua limpia vacío, rellénelo con agua
Necesita autolimpieza	Inicie el ciclo de autolimpieza
Pulse el botón de autolimpieza mientras el aparato no está en la bandeja de almacenamiento	Coloque el aparato sobre la bandeja de almacenamiento para la limpieza automática
El depósito de agua sucia está lleno	Depósito de agua sucia lleno, vacíelo
Cepillo de rodillo enredado	Limpie el cepillo de rodillo
Pulse el botón de apagado	Apagando
Pulse el botón de apagado en modo de vapor	Apagando, dejará de emitir vapor, espere
La alimentación está apagada	Apagado
Inicie el ciclo de autolimpieza	Comience la autolimpieza
Ventilando el vapor	Ventilando el vapor
Limpieza del cepillo de rodillo	Limpieza del cepillo de rodillo
Limpieza del canal de residuos	Limpieza del canal de residuos
Detección automática	Detección automática
Limpieza a fondo	Limpieza a fondo
Autolimpieza detenida	Ciclo de autolimpieza detenido, limpie el depósito de agua sucia
Autolimpieza finalizada (el sensor está sucio)	Ciclo de autolimpieza completado, limpie el depósito de agua sucia y el canal de polvo
Autolimpieza finalizada	Ciclo de autolimpieza completado, limpie el depósito de agua sucia

# Mantenimiento

## Nota:

- Para un rendimiento óptimo y evitar olores, **limpie y seque** siempre el DAS, los filtros, el cepillo de rodillo y la cubierta del rodillo de cepillo **completamente** después de cada uso.
- Asegúrese de que todas las piezas están colocadas correctamente, ya que de lo contrario es posible que el aparato no funcione correctamente.
- Después del mantenimiento, coloque el aparato en la bandeja de almacenamiento y en posición vertical. No exponga el aparato a la luz solar directa y guárdelo en un lugar seco y cerrado.

ES

## Cuerpo principal

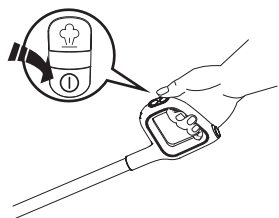

Para reducir el riesgo de lesiones, apague el aparato antes de realizar el mantenimiento.

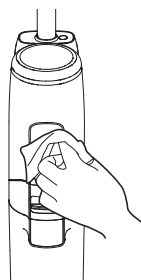

Utilice un paño para limpiar la superficie con un detergente neutro. El paño debe estar seco para evitar que entre agua en el aparato.

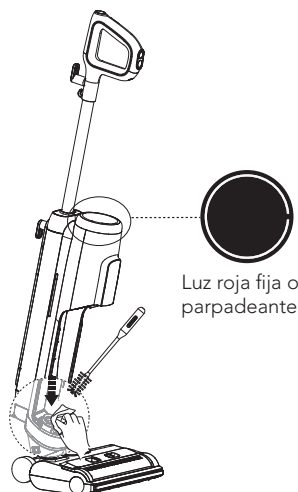

Cuando el bucle LED se ilumina en rojo, retire el depósito de agua sucia, limpie el sensor de suciedad con un paño húmedo o una herramienta de limpieza.



## Depósito de agua sucia

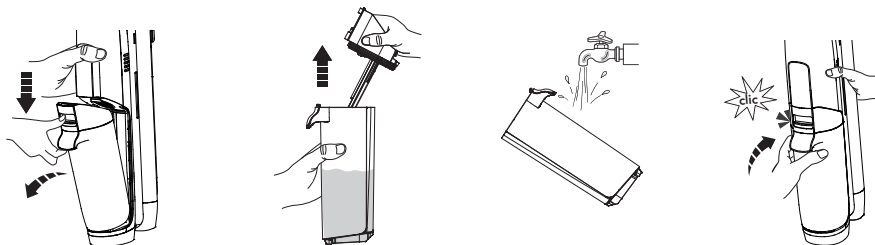

- Cuando el agua sucia llega a la línea de nivel máximo, el aparato deja de funcionar, muestra un recordatorio en la pantalla y reproduce un aviso de voz.
- Tire hacia arriba de la tapa del depósito para vaciar el DAS. Utilice la herramienta de limpieza para eliminar los residuos restantes. Enjuague el interior del DAS y vuelva a colocarlo en el aparato.

## Tapa del depósito de agua sucia

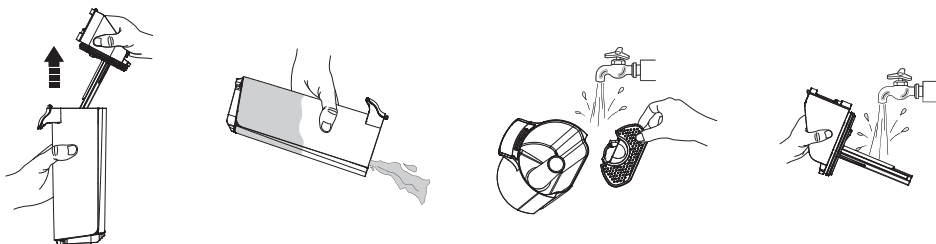

Si la tapa del depósito de agua sucia y el filtro interior están bloqueados, retire la tapa del depósito y el filtro y enjuague ambas partes con agua.

## Filtro seco



Sujete la zona rebajada de cada lado del filtro seco y tire hacia arriba. Enjuáguelo bajo el grifo y asegúrese de que está completamente seco antes de volver a combinarlo con la tapa del DAS.

\* El aparato incluye un filtro seco de repuesto para facilitar su sustitución.

## Autolimpieza del cepillo de rodillo

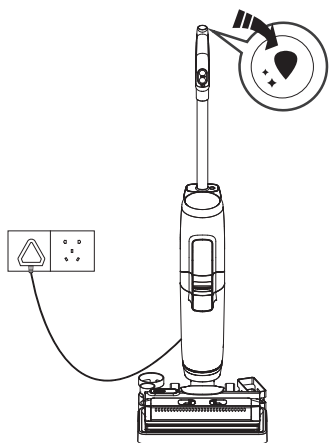

1. Coloque el aparato en la bandeja de almacenamiento después de utilizarlo, el sensor detectará automáticamente el nivel de suciedad.
2. Cuando oiga el mensaje de voz para iniciar el ciclo de autolimpieza, pulse el botón de autolimpieza y comience el proceso.
3. Una vez finalizada, limpie el depósito de agua sucia.

### Nota:

Antes del ciclo de autolimpieza, conéctelo y asegúrese de que el nivel de agua del depósito de agua limpia supera el 40 %.

## Cubierta del cepillo de rodillo

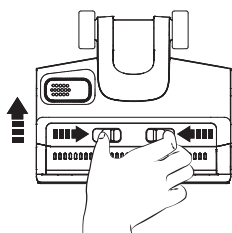

Apriete los pestillos de la tapa y estire hacia arriba para retirarla.

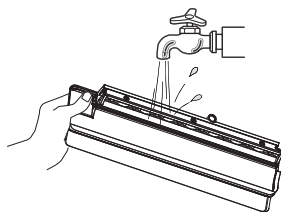

Enjuáguela con agua.

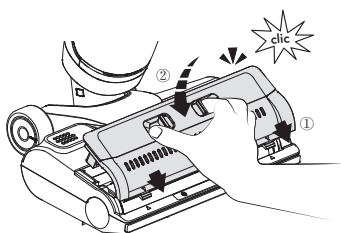

Cuando sustituya la cubierta, fíjela siempre en su posición para evitar fugas.

## Cepillo de rodillo

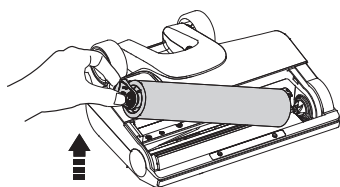

Para retirar el cepillo de rodillo, sujete la lengüeta del cepillo de rodillo y tire hacia fuera.

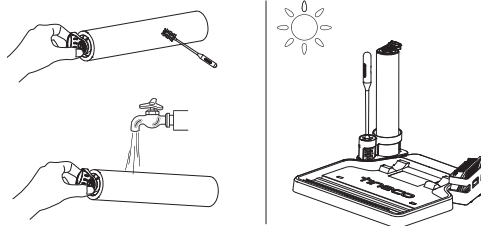

Con la herramienta de limpieza, elimine el pelo y los residuos que hayan quedado enrollados en el rodillo y enjuáguelo con agua. Vuelva a colocar el cepillo de rodillo en el soporte de accesorios y deje que se seque completamente antes de volver a instalarlo.

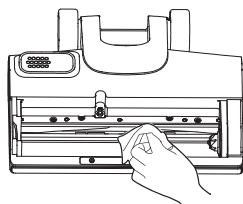

Elimine el pelo y la suciedad de la cámara del cepillo de rodillo y de la abertura con un pañuelo o un paño húmedo.

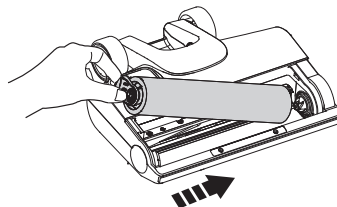









Para volver a colocar el cepillo de rodillo, inserte el extremo del cepillo de rodillo en el lado derecho del soporte y, a continuación, acople la pestaña del rodillo a la hebilla magnética del lado izquierdo para bloquearla.

### Nota:

El aparato incluye un cepillo de rodillo de repuesto para facilitar su sustitución.

# Resolución de problemas

Problema	Posible causa	Solución
El aparato no se enciende	El cable eléctrico no está conectado o la toma no recibe corriente	Compruebe que la toma recibe corriente y el cable eléctrico está conectado
Succión débil	El filtro seco no está instalado o está sucio	Instale el filtro seco o límpielo y déjelo secar completamente
	El cepillo de rodillo no está instalado	Instale el cepillo de rodillo correctamente
El indicador de cepillo de rodillo atascado parpadea  Aviso de voz: Limpie el cepillo de rodillo	 El cepillo de rodillo está obstruido	Retire las obstrucciones
El indicador de DAL vacío parpadea  Aviso de voz: Vacíe el depósito de agua y vuelva a llenarlo con agua y solución de limpieza	 DAL vacío	Rellenar DAL
El indicador del DAS lleno parpadea  Aviso de voz: Limpie el depósito de agua sucia	 El agua sucia del DAS ha alcanzado la línea MAX	Vacíe el agua sucia y vuelva a colocar el DAS
El bucle de LED se ilumina en rojo  Aviso de voz: Inicie el ciclo de autolimpieza	 Sensor de suciedad averiado o bloqueado	Elimine los bloqueos y limpie el canal de residuos o reinicie
El icono de autolimpieza parpadea	 El cepillo de rodillo está sucio	Inicie la autolimpieza

## Nota:

Si la guía de resolución de problemas no incluye una solución, visite nuestro sitio web [www.tineco.com](http://www.tineco.com) para recibir más ayuda.

# Garantía

## GARANTÍA LIMITADA DE 2 AÑOS

- Solo se aplica a las compras realizadas a minoristas autorizados de Tineco.
- Está sujeta al cumplimiento de los requisitos descritos en este manual de instrucciones y otras condiciones descritas a continuación.
- Esta garantía se rige e interpreta según las leyes del país en el que se realizó la compra. Ofrecemos una garantía de 2 años o un periodo de garantía según lo estipulado por la ley local aplicable, el que sea más largo.

## ¿CUÁL ES LA COBERTURA?

- El aparato Tineco tiene una garantía de 2 años contra defectos originales en materiales y mano de obra, cuando se usa para fines domésticos privados de acuerdo con el manual de instrucciones de Tineco. Los accesorios motorizados y la batería comprados por separado tienen una garantía de 1 año.
- Esta garantía proporciona, sin coste adicional, toda la mano de obra y las piezas necesarias para garantizar que el aparato se encuentre en buenas condiciones de funcionamiento durante el período de garantía.
- Esta garantía solo será válida si el aparato se utiliza en el país donde se vendió.

## ¿QUÉ QUEDA FUERA DE LA COBERTURA?

Tineco no será responsable de los costes, daños o reparaciones incurridos como resultado de:

- Aparatos adquiridos en un distribuidor no autorizado.
- Mala manipulación o manipulación descuidada, mal uso, abuso o falta de mantenimiento, así como usos no conformes con el manual de instrucciones de Tineco.
- Uso del aparato para otros fines que no sean fines domésticos normales, por ejemplo, para fines comerciales o de alquiler.
- Uso de piezas no conformes con el manual de instrucciones de Tineco.
- Uso de piezas y accesorios distintos a los producidos o recomendados por Tineco.
- Factores externos no relacionados con la calidad y el uso del producto, como el clima, modificaciones, accidentes, apagones, picos de tensión o causas naturales.
- Reparaciones o alteraciones realizadas por personas o agentes no autorizados.
- No realizar la retirada de obstrucciones y otros materiales peligrosos del aparato.
- Desgaste normal, incluidas las piezas de desgaste normal, como el recipiente transparente, la correa, el filtro, el filtro HEPA, la barra de cepillo y el cable de alimentación (o por daños o abusos externos identificados), daños en las alfombras o en el suelo por uso indebido o no conforme con las instrucciones del fabricante.
- Reducción del tiempo de descarga de la batería debido a su uso o antigüedad.

## LIMITACIONES DE GARANTÍA

- Cualquier garantía implícita relacionada con el aparato, incluidas, entre otras, la garantía de comerciabilidad o la garantía de adecuación para un propósito particular, se limita a la duración de esta garantía.
- La cobertura de la garantía se aplica únicamente al propietario original y a la batería original; no es transferible.
- Esta garantía limitada le otorga derechos legales específicos. También puede tener otros derechos que varían según la región.
- Es posible que las garantías del fabricante no se apliquen en todos los casos, dependiendo de factores como el uso del producto, el lugar donde se compró el producto o a quién se compró. Revise la garantía cuidadosamente y contacte con el fabricante si tiene alguna pregunta.

## GARANTÍA Y SERVICIO

**Registro:** Le recomendamos encarecidamente que registre el aparato al comprarlo en el sitio web oficial de Tineco ([www.tineco.com](http://www.tineco.com)) o escaneando el código QR (consulte a la derecha) para disfrutar de más beneficios exclusivos. Para registrarlo, introduzca todo el número de serie (se encuentra en la parte posterior del aparato). No registrar el aparato no implica pérdida de derechos de garantía.



**Cómo hacer una reclamación:** Conserve el recibo de compra. Para realizar una reclamación bajo su garantía limitada, debe enviar el número de serie y el recibo original de compra con la fecha de compra y el número de pedido.

Todo trabajo será responsabilidad de Tineco o de algún agente autorizado.

Cualquier pieza defectuosa reemplazada pasará a ser propiedad de Tineco.

El servicio bajo esta garantía no extenderá el período de esta garantía.

Visite la página web de Tineco  
**[www.tineco.com](http://www.tineco.com)**  
para recibir ayuda experta.

# SOMMAIRE

Consignes de sécurité importantes .....	64
Spécifications .....	68
Description .....	69
Accessoires .....	71
Assemblage .....	72
Fonctionnement .....	73
Entretien .....	77
Guide de dépannage .....	81
Garantie .....	82

**TINECO EST LÀ POUR VOUS AIDER.**

Nous vous répondrons dans 1 jour ouvrable.

# Consignes de sécurité importantes

## CONSERVEZ CES INSTRUCTIONS

### Usage domestique exclusivement.

Lorsque vous utilisez un appareil électrique, veuillez respecter les précautions de sécurité élémentaires, notamment celles indiquées ci-dessous :

LISEZ TOUTES LES INSTRUCTIONS AVANT L'UTILISATION (DE CET APPAREIL). Le non-respect des consignes de sécurité et des instructions peut provoquer une décharge électrique, un incendie et/ou des blessures graves.

**AVERTISSEMENT** – Afin de réduire le risque d'incendie, de choc électrique ou de blessures corporelles :

1. Cet appareil peut être utilisé par des enfants à partir de 8 ans et par des personnes dont les capacités physiques, sensorielles ou mentales sont réduites, ou des personnes dénuées d'expérience ou de connaissance, si elles ont pu bénéficier, par l'intermédiaire d'une personne responsable de leur sécurité, d'une surveillance ou d'instructions préalables concernant l'utilisation de l'appareil. Les enfants ne doivent pas jouer avec cet appareil. Le nettoyage et l'entretien ne doivent pas être effectués par des enfants sans surveillance.
2. Cet appareil n'est pas destiné à être utilisé par des personnes (y compris les enfants) ayant des capacités physiques, sensorielles ou mentales limitées, ou manquant d'expérience et/ou de connaissances, sauf si elles sont surveillées ou ont reçu des instructions.
3. Veuillez à uniquement utiliser l'appareil en intérieur, sur des sols dépourvus de moquette, par exemple en vinyle, en carrelage, en parquet, etc. Veuillez à ne pas passer sur des objets non fixés ni sur les bords de tapis. Le blocage de la brosse peut entraîner une défaillance prématurée de la courroie.
4. Cet appareil ne doit pas servir de jouet. Une attention particulière est nécessaire lorsque l'aspirateur est utilisé près d'enfants, d'animaux domestiques ou de plantes.
5. Utilisez l'appareil uniquement de la manière décrite dans ce manuel. Utilisez exclusivement les accessoires recommandés par le constructeur.
6. MISE EN GARDE – Risque de blessure. La brosse peut se mettre à fonctionner de manière inattendue. Débranchez avant de nettoyer ou d'entretenir.
7. Il ne faut pas tirer ou transporter l'appareil par le cordon, ou utiliser le cordon comme une poignée, fermer une porte sur le cordon ou tirer sur le cordon autour des bords ou des coins tranchants. Ne faites pas rouler l'appareil sur le cordon. Garder le cordon loin de surfaces chauffées.
8. Ne débranchez pas l'appareil en tirant sur le cordon. Pour débrancher, saisissez la fiche, pas le cordon.
9. Ne manipulez pas la prise ou l'appareil avec les mains mouillées.
10. N'utilisez pas l'appareil si son câble d'alimentation ou sa prise est endommagé. Si l'appareil est tombé, est endommagé, a été laissé à l'extérieur ou en contact avec de l'eau ou ne fonctionne pas correctement, retournez-le à un centre d'entretien.



11. N'insérez aucun objet dans les ouvertures. N'utilisez pas l'appareil si l'une des ouvertures est obstruée. Veillez à éviter l'accumulation dans les ouvertures de tout ce qui pourrait diminuer le flux d'air (poussières, peluches, poils, etc.).
12. Gardez les cheveux, les vêtements amples, les doigts et autres parties du corps éloignés des ouvertures et des pièces en mouvement.
13. Soyez particulièrement vigilant(e) en passant l'aspirateur dans les escaliers.
14. N'utilisez pas cet appareil pour aspirer des liquides combustibles ou inflammables, comme de l'essence, et ne passez pas l'aspirateur dans une pièce où se trouvent de tels liquides.
15. Ne passez en aucun cas l'aspirateur sur des objets brûlants ou incandescents, comme des cigarettes, des allumettes ou des cendres chaudes.
16. Ne faites pas fonctionner cet appareil sans le filtre.
17. Évitez la mise en marche accidentelle. Vérifiez que l'interrupteur marche/arrêt est en position d'arrêt avant de saisir l'appareil ou de le porter. Transporter l'appareil avec un doigt sur l'interrupteur ou le brancher sur une alimentation électrique alors que son interrupteur est en position de marche favorise les accidents.
18. Éteignez toujours l'appareil avant d'effectuer un réglage, de changer un accessoire ou de ranger l'appareil. Ces mesures de sécurité permettent de réduire les risques de démarrage accidentel de l'appareil.
19. **POUR RÉDUIRE LE RISQUE D'ÉLECTROCUTION – DÉBRANCHEZ AVANT LE NETTOYAGE OU L'ENTRETIEN.**
20. Éteignez toujours cet appareil avant de brancher ou de débrancher l'embout motorisé.
21. Désactivez toutes les commandes avant de débrancher.
22. N'abandonnez pas l'appareil lorsqu'il est branché. Débranchez-le de la prise lorsqu'il n'est pas utilisé et avant son entretien.
23. N'utilisez pas l'appareil pour ramasser des particules ultra-fines telles que la chaux, le ciment, la sciure de bois, la poudre de gypse ou les cendres.
24. N'utilisez pas l'appareil pour ramasser des objets pointus, tels que des clous métalliques, des morceaux de verre, des trombones métalliques ou des épingles.
25. N'utilisez pas l'appareil pour ramasser des matières dangereuses et des produits chimiques, tels que des solvants, des produits de nettoyage pour vidange, des acides forts ou des alcalis puissants.
26. Cessez immédiatement d'utiliser l'appareil en cas de surchauffe, de bruits inhabituels, de mauvaises odeurs, de faible aspiration ou de fuite d'électricité.
27. **ÉTEIGNEZ** le nettoyeur et débranchez-le de la prise électrique avant de le ranger pour une longue période.
28. Nettoyez toujours le réservoir d'eau sale après chaque utilisation afin d'éviter tout blocage, ce qui peut entraîner une faible puissance d'aspiration, une surchauffe du moteur et une réduction de la durée de vie de l'appareil.
29. Ne l'exposez pas à la pluie.
30. Après utilisation, rangez l'appareil en intérieur, à l'abri de l'humidité.
31. Ne posez pas et ne plongez pas l'appareil dans de l'eau stagnante et n'essayez pas de nettoyer les zones inondées.
32. La fiche doit être retirée de la prise avant tout nettoyage ou entretien de l'appareil.
33. Un accident peut se produire si l'appareil passe sur le cordon d'alimentation.

34. Branchez-le uniquement à une prise correctement mise à la terre. Voir les instructions de mise à la terre.
35. L'appareil ne doit pas être laissé sans surveillance lorsqu'il est connecté au secteur.
36. Gardez l'appareil hors de portée des enfants lorsqu'il est sous tension ou en période de refroidissement.
37. Le liquide ou la vapeur ne doivent pas être dirigés vers des équipements contenant des composants électriques, tels que l'intérieur d'un four.
38. L'appareil doit être débranché après usage et avant de procéder aux opérations d'entretien.

## Applications

1. Cet appareil doit être utilisé sur les sols durs intérieurs, tels que les planchers en vinyle, les carrelages, les parquets, etc. L'utilisation sur une surface rugueuse ne permet pas d'obtenir les meilleures performances.
2. Tenez votre appareil à l'écart des sources de chaleur, telles que la cheminée ou le chauffage, afin d'éviter toute déformation du boîtier.
3. N'utilisez pas l'appareil pour ramasser des liquides inflammables ou combustibles, des particules ultra-fines, des objets pointus, des matières dangereuses, des produits chimiques ou tout autre produit brûlant ou fumant, comme décrit ci-dessus.

## À propos de l'appareil

1. Ne modifiez pas et n'essayez pas de réparer l'appareil sauf comme indiqué dans les instructions de fonctionnement et de nettoyage.
2. Soyez particulièrement vigilant(e) en passant l'aspirateur dans les escaliers.
3. Vérifiez que l'interrupteur marche/arrêt est en position d'arrêt avant de saisir l'appareil ou de le porter. Ne posez pas l'appareil à l'horizontale et ne le penchez pas afin d'éviter que de l'eau sale ne pénètre dans le moteur.
4. Pour éviter tout risque de trébuchement, veuillez ranger l'appareil sur le plateau de rangement.
5. Installez toujours correctement le réservoir d'eau sale et le réservoir d'eau propre avant l'utilisation.
6. Veillez à ne pas mouiller l'appareil afin d'éviter tout risque d'incendie ou de blessure causé par un court-circuit.

## Instructions de mise à la terre

1. Cet appareil doit être mis à la terre convenablement. En cas de dysfonctionnement ou de panne, la terre fournit au courant électrique un chemin de moindre résistance et réduit le risque d'électrocution. Cet appareil est équipé d'un cordon équipé d'un conducteur de mise à la terre de l'équipement et d'une fiche de mise à la terre. La fiche doit être branchée dans une prise appropriée correctement installée et mise à la terre conformément à tous les codes et règlements locaux.

2. **AVERTISSEMENT** – Un branchement incorrect du conducteur de mise à la terre de l'équipement peut entraîner un risque d'électrocution. Vérifiez auprès d'un électricien ou d'un technicien qualifié si vous avez des doutes concernant la mise à la terre de la prise. Ne modifiez pas la fiche fournie avec l'appareil, si elle n'entre pas dans la prise, faites installer une prise adéquate par un électricien qualifié.
3. Cet appareil est destiné à être utilisé sur un circuit avec une tension nominale de 120 V et possède une fiche de mise à la terre qui ressemble à celle illustrée dans le croquis A de la figure 20. Assurez-vous que l'appareil est branché à une prise de la même configuration que la fiche. Aucun adaptateur ne doit être utilisé avec cet appareil.

## Instructions de recyclage selon la DEEE



Les déchets d'équipements électriques et électroniques ne doivent pas être éliminés avec les ordures ménagères ! Tout consommateur est tenu de remettre tous les appareils à la fin de leur durée de vie utile à un point de collecte dans sa municipalité/son district ou chez un détaillant afin qu'ils puissent être éliminés de manière appropriée et respectueuse de l'environnement. L'illustration de gauche montre le symbole de la trémie indiquant la collecte séparée des déchets d'équipements électriques et électroniques (DEEE).

FR

## Pour les pays de l'UE uniquement :

Pour plus d'informations sur la déclaration de conformité UE, veuillez visiter [www.tineco.com](http://www.tineco.com).

## Symboles :

	Lire le manuel d'instructions
	Classe II
	Transformateur isolant de sécurité résistant aux courts-circuits
	Alimentation à découpage
	Cet appareil est conçu pour un usage en intérieur uniquement
	Courant alternatif
	Avertissement : risque de brûlure

# Spécifications

Produit	SÉRIE FLOOR ONE S5 STEAM
Modèle	SW100100EU, SW10*****
Tension	220-240 V, 50 Hz
Puissance d'alimentation	1 500 W (pour l'aspiration de poussière-liquide : 300 W)
Débit d'eau	30~60 ml/min.
Capacité du REP	environ 0,75 L
Capacité du RES	environ 0,75 L
Étanchéité	IPX4

# Description

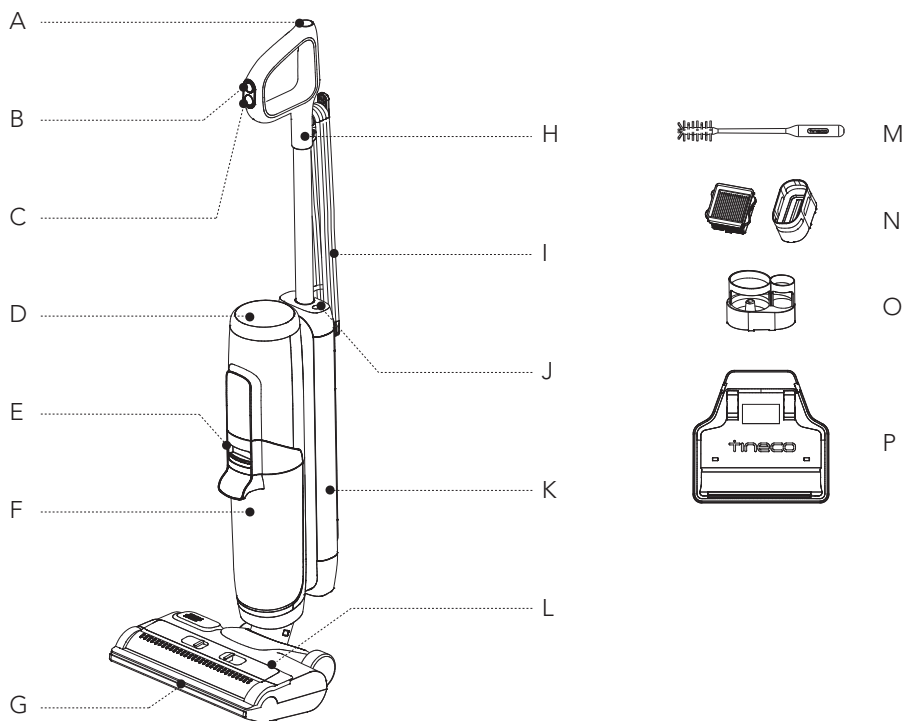

- A. Bouton de nettoyage automatique
- B. Mode Auto/Vapeur
- C. Marche/arrêt
- D. Affichage numérique
- E. Déverrouillage du réservoir d'eau sale
- F. Réservoir d'eau sale (RES)
- G. Buse à vapeur
- H. Poignée

- I. Cordon d'alimentation
- J. Bouton de sélection de langue/Sourdine
- K. Réservoir d'eau propre (REP)
- L. Couverture du rouleau brosse
- M. Outil de nettoyage
- N. Filtre sec et support
- O. Porte-accessoires
- P. Plateau de rangement

## Affichage numérique

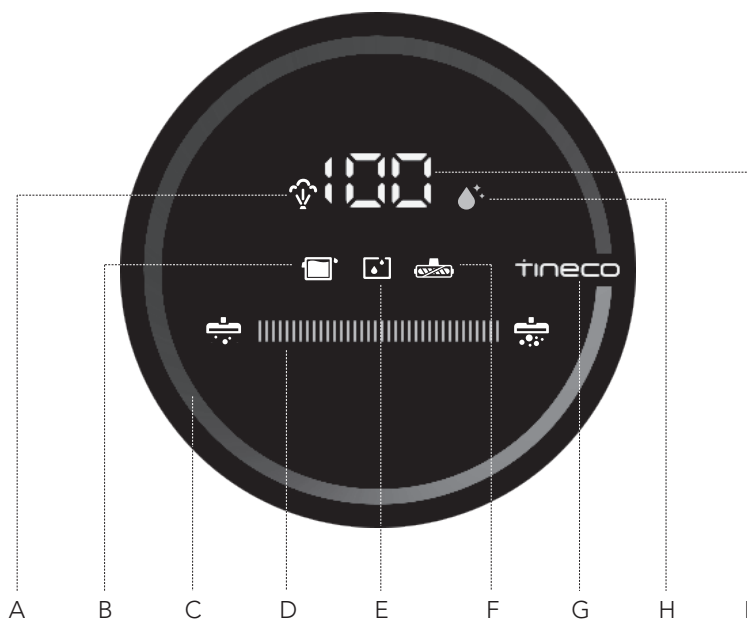

- A. Voyant de vapeur
- B. RES plein ou bloqué
- C. Boucle de surveillance de la saleté  
(bleu à rouge en fonction de la quantité de saleté)
- D. Voyant d'alimentation
- E. REP vide
- F. Indicateur d'obstruction du rouleau brosse
- G. Logo Tineco
- H. Icône de nettoyage automatique
- I. Progression du processus de vapeur

# Accessoires

## Remarque :

Les accessoires peuvent varier selon les marchés. Si vous avez besoin de plus d'accessoires, veuillez aller sur le site [www.tineco.com](http://www.tineco.com) ou [store.tineco.com](http://store.tineco.com).



## Rouleau brosse

Le rouleau souple à poils peut être utilisé pour aspirer et laver en même temps. Il peut facilement être nettoyé à l'aide de la fonction de nettoyage automatique.

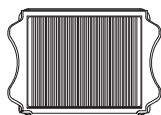

## Filtre sec

Le filtre sec et le filet filtrant peuvent bloquer les grosses particules et les débris, garantissant ainsi la durabilité de l'appareil.

\* Veuillez installer le filtre sec avant toute utilisation, sinon cela peut affaiblir la puissance d'aspiration.



## Outil de nettoyage

Une brosse complète pour nettoyer le RES, le compartiment de la brosse et l'ouverture.

L'outil est également doté d'une extrémité à poils pour éliminer la saleté et la boue sur le rouleau et dans le RES.

# Assemblage

## Comment assembler/désassembler l'appareil

### Remarque :

Pour l'ensemble constitué du réservoir d'eau et de la brosse, reportez-vous aux sections « Fonctionnement » et « Entretien ».

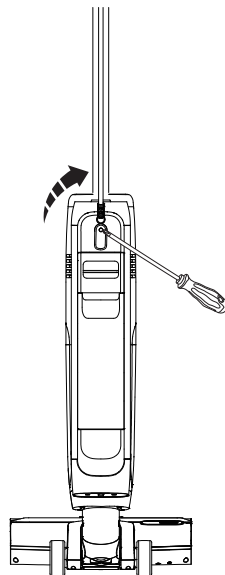
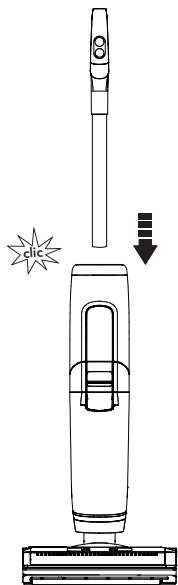

Pour fixer la poignée, insérez-la dans l'appareil jusqu'à ce que vous entendiez un clic.

Dans le cas où la poignée doit être démontée, appuyer sur le ressort pour libérer la poignée à l'aide d'un outil (par exemple un tournevis) et soulever la poignée de l'appareil.



# Fonctionnement

## Préparation à l'utilisation

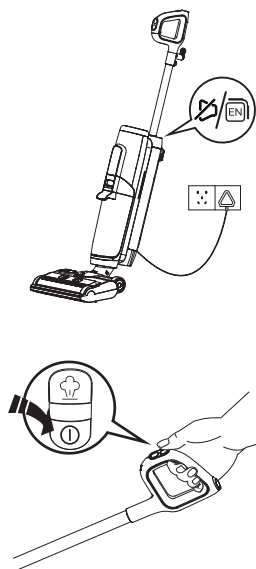

Appuyez sur le bouton ① pour que l'appareil démarre en mode Auto par défaut. Appuyez à nouveau sur ce bouton pour éteindre l'appareil. Passez du mode Auto au mode Vapeur en appuyant sur le bouton .





Après le passage en mode Vapeur, un nombre s'affiche. Lorsqu'il atteint 100, la buse commence à pulvériser de la vapeur.

### Remarque :

- Évitez d'enchevêtrer le cordon d'alimentation pendant que vous le déroulez.
- L'appareil ne peut être utilisé qu'à une tension comprise entre 220 et 240 V.
- Sélectionnez le mode approprié en fonction du besoin réel.
- N'aspirez pas de liquide mousseux.
- Pour aspirer l'eau présente sur la surface, l'appareil s'éteint dans les 3 secondes suivant la mise hors tension.

Branchez sur une prise de courant secteur.

### Conseils :

- Appuyez sur le bouton  pour activer/désactiver l'invite vocale.
- Appuyez à deux reprises sur le bouton  pour changer de langue. (D'autres langues seront ajoutées pour la voix, veuillez vous référer au produit actuel pour le moment.)

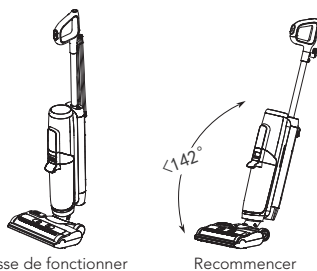

L'appareil s'arrêtera de fonctionner en position verticale et recommencera à fonctionner lorsque vous l'inclinerez.

\* Ne l'inclinez pas de plus de 142° pour éviter toute fuite d'eau.

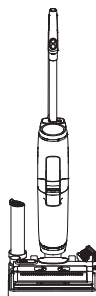

Après l'utilisation, rangez l'appareil verticalement sur le plateau de rangement.

## Remplissage du réservoir d'eau propre

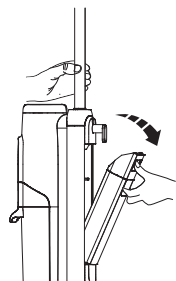

Appuyez sur le bouton de déverrouillage du réservoir d'eau propre pour le retirer de l'appareil.

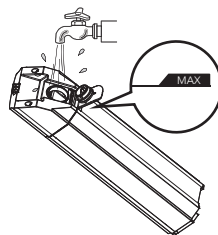

Ouvrez le bouchon du réservoir et remplissez-le d'eau du robinet jusqu'à la ligne Max.

**Remarque :**  
Utilisez uniquement de l'eau dont la température est inférieure à 60 °C.  
**N'UTILISEZ PAS D'EAU CHAUDE.**

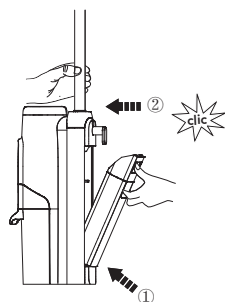

Remplacez le réservoir dans l'appareil. Vous entendrez un « clic » lorsque le réservoir est bien en place.

## Sélection du mode de nettoyage

### Mode Auto

- En mode Auto, le capteur iLoop™ détecte automatiquement le degré de salissure du sol et applique la quantité appropriée de détergent et la puissance d'aspiration adaptée.
- Une boucle rouge de surveillance de la saleté indique qu'une plus grande quantité de saleté est détectée et une boucle bleue indique qu'une moins grande quantité de saleté est détectée. Ce mode fournit automatiquement la meilleure solution de nettoyage.





Nettoyage :  
utilisation de  
puissance  
minimale

Varie en fonction  
de la quantité de  
saleté

Saleté  
importante :  
utilisation de  
puissance  
maximale

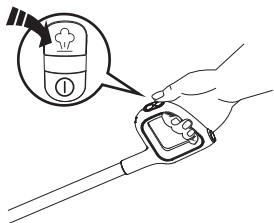
## Mode Vapeur



- En mode Auto, appuyez sur le bouton  pour entrer en mode Vapeur. Le voyant de vapeur s'allume sur l'affichage.
- En mode Vapeur, la buse commence à pulvériser de la vapeur lorsque le nombre atteint 100. Il convient pour le nettoyage en profondeur.

### Remarque :

Éloignez les objets pointus de l'écran numérique pour éviter les rayures et les éraflures.

## Voyant

En cours d'utilisation



Éteint : aucune alimentation détectée.



Voyant rouge fixe ou clignotant : dysfonctionnement ou blocage du capteur de saleté.



Mode Auto.



Mode Vapeur.



Voyant clignotant : le REP est vide.



Voyant clignotant : le RES est plein ou le canal est bloqué.



Voyant clignotant : le rouleau brosse est obstrué.



Voyant clignotant : l'appareil a besoin d'un nettoyage automatique.

## Invite vocale (le contenu peut varier, veuillez noter que l'invite vocale réelle prévaut.)

État	Rappel
Mode Auto par défaut	Mode Auto
Passer en mode Vapeur	Mode Vapeur
Pendant la préparation de la vapeur	La vapeur sera bientôt disponible, veuillez patienter
Le réservoir d'eau propre est vide	Le réservoir d'eau propre est vide, veuillez le remplir
Le réservoir d'eau propre est vide en mode Vapeur	Mode Auto, réservoir d'eau propre vide est vide, veuillez le remplir
Nettoyage automatique nécessaire	Commencer le cycle de nettoyage automatique
Appuyez sur bouton autonettoyage lorsque l'appareil n'est pas sur le plateau de rangement	Veuillez placer l'appareil sur son plateau de rangement pour l'autonettoyage
Le réservoir d'eau sale est plein	Le réservoir d'eau sale est plein, veuillez le vider
Rouleau brosse bloqué	Nettoyer le rouleau brosse
Appuyez sur le bouton d'alimentation	Arrêt en cours
Appuyez sur le bouton d'alimentation en mode Vapeur	Arrêt en cours, la vapeur s'arrêtera, veuillez patienter
L'appareil est hors tension	Mettre l'appareil hors tension
Commencez le cycle de nettoyage automatique	Démarrer le nettoyage automatique
Évacuation de la vapeur	Évacuation de la vapeur
Nettoyage du rouleau brosse	Nettoyage du rouleau brosse
Nettoyage du canal de débris	Nettoyage du canal de débris
Détection automatique	Détection automatique
Nettoyage en profondeur	Nettoyage en profondeur
Nettoyage automatique arrêté	Cycle de nettoyage automatique arrêté, veuillez nettoyer le réservoir d'eau sale
Autonettoyage terminé (le capteur est sale)	Cycle de nettoyage automatique terminé, veuillez nettoyer le réservoir d'eau sale et le canal de débris
Nettoyage automatique terminé	Cycle de nettoyage automatique terminé, veuillez nettoyer le réservoir d'eau sale

# Entretien

## Remarque :

- Pour obtenir des performances optimales et éviter les odeurs, **nettoyez** et **séchez** toujours **complètement** le RES, les filtres, le rouleau brosse et le couvercle du rouleau brosse après chaque utilisation.
- Assurez-vous que chaque pièce est correctement installée, sinon l'appareil peut ne pas fonctionner correctement.
- Après l'entretien, placez l'appareil verticalement sur le plateau de rangement. N'exposez pas l'appareil à la lumière directe du soleil et rangez-le à l'intérieur dans un endroit sec.

## Corps principal

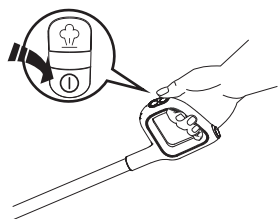

Pour réduire le risque de blessure, éteignez l'appareil avant de procéder à l'entretien.

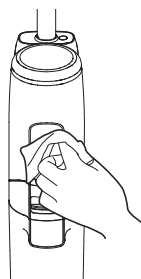

Utilisez un chiffon pour nettoyer la surface avec un détergent neutre. Le chiffon doit être sec pour éviter que de l'eau ne pénètre dans l'appareil.

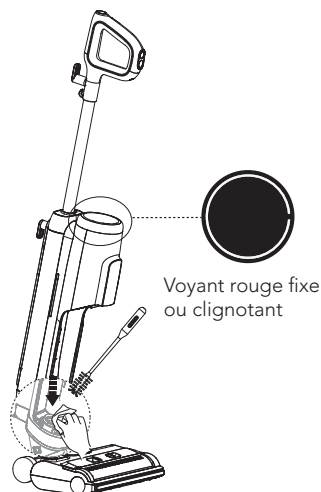

Lorsque la boucle LED est rouge, retirez le réservoir d'eau sale et nettoyez le capteur de saleté à l'aide d'un chiffon humide ou de l'outil de nettoyage.

## Réservoir d'eau sale

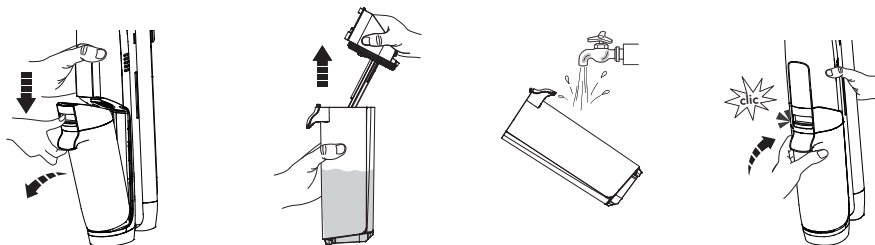

- Lorsque l'eau sale atteint la ligne Max, l'appareil cesse de fonctionner, affiche un rappel et émet une invite vocale.
- Tirez le couvercle du réservoir vers le haut pour vider le RES. Utilisez l'outil de nettoyage pour éliminer les débris restants. Rincez l'intérieur du RES et remplacez-le dans l'appareil.

FR

## Couvercle du réservoir d'eau sale

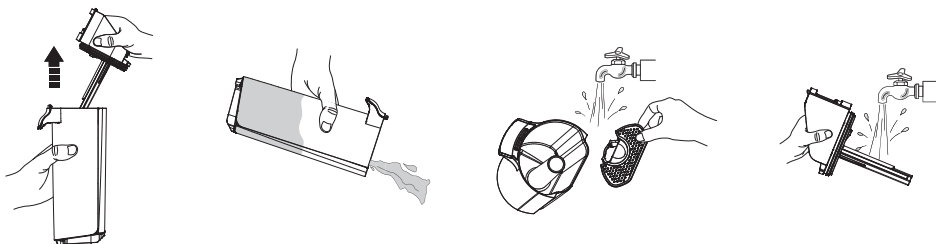

Si le couvercle du réservoir d'eau sale et le filtre à l'intérieur sont obstrués, retirez-les et rincez-les deux à l'eau.

## Filtre sec



Saisissez les zones en creux de chaque côté du filtre sec et tirez vers le haut. Rincez sous l'eau courante et laissez sécher complètement avant de replacer le filtre sec dans le couvercle du RES.

\* Un filtre sec de rechange est fourni avec votre appareil pour faciliter le remplacement.

## Nettoyage automatique du rouleau brosse

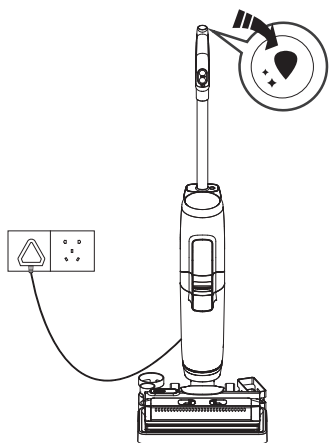

1. Placez l'appareil sur le plateau de rangement après l'utilisation, le capteur détecte automatiquement le niveau de saleté.
2. Lorsque vous entendez l'invite vocale « Commencez le cycle de nettoyage automatique », appuyez sur le bouton de nettoyage automatique et démarrez le processus.
3. Une fois terminé, veuillez nettoyer le RES.

### Remarque :

Avant le cycle de nettoyage automatique, veuillez brancher et vous assurer que le niveau d'eau dans le REP dépasse 40 %.

## Couvercle du rouleau brosse

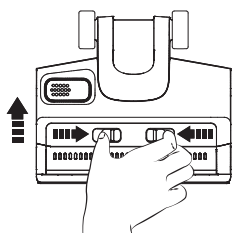

Appuyez sur les loquets du couvercle et soulevez-le pour le retirer.

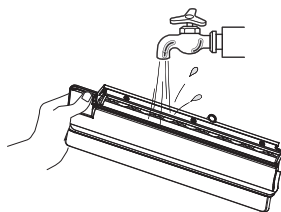

Rincez à l'eau.

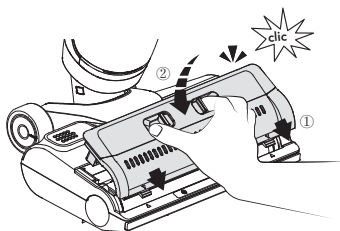

Lorsque vous le remettez en place, verrouillez toujours le couvercle de la brosse pour éviter toute fuite.

## Rouleau brosse

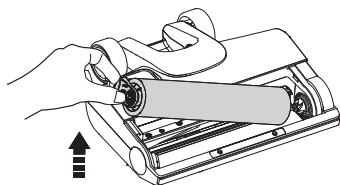

Retirez le rouleau brosse en saisissant la languette et en la sortant.

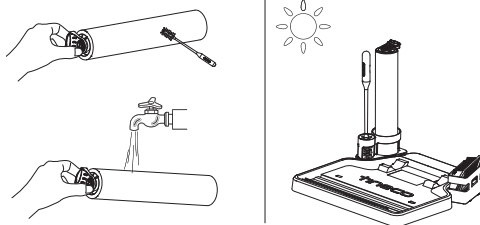

À l'aide de l'outil de nettoyage, retirez les cheveux et les débris enroulés autour du rouleau et rincez-le à l'eau. Remplacez le rouleau brosse dans le porte-accessoires et laissez-le sécher complètement avant de le réinstaller.

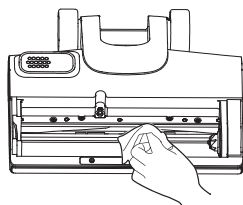

Retirez les cheveux et les débris du compartiment du rouleau brosse et de l'ouverture à l'aide d'une lingette ou d'un chiffon humide.

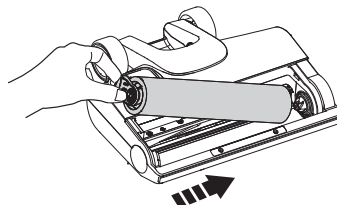









Remettez le rouleau brosse en place en insérant l'extrémité du rouleau dans le côté droit du support, puis fixez la languette du rouleau à la boucle magnétique à gauche pour la verrouiller en place.

### Remarque :

Un rouleau brosse de rechange est fourni avec votre appareil pour faciliter le remplacement.



# Guide de dépannage

Problème	Cause possible	Solution
L'appareil ne s'allume pas	Le cordon d'alimentation n'est pas branché, ou la prise n'est pas sous tension	Assurez-vous que la prise est sous tension et que le cordon d'alimentation est branché
Aspiration faible	Le filtre sel n'est pas installé ou est sale	Installez le filtre sec ou nettoyez-le et laissez-le sécher complètement
	Le rouleau brosse n'est pas installé	Installez correctement le rouleau brosse
Le rouleau brosse est obstrué et l'indicateur clignote  Invite vocale : Nettoyer le rouleau brosse 	Le rouleau brosse est bloqué	Éliminez les obstructions
Le voyant indiquant que le REP est vide clignote  Invite vocale : Réservoir d'eau propre vide, veuillez le remplir d'eau et de solution de nettoyage 	Le REP est vide	Remplissez le REP
Le voyant indiquant que le RES est plein clignote  Invite vocale : Veuillez nettoyer le réservoir d'eau sale 	L'eau sale du RES a atteint la ligne MAX	Videz l'eau sale, puis réinstallez le RES
La boucle LED est rouge  Invite vocale : Commencer le cycle de nettoyage automatique 	Dysfonctionnement ou obstruction du capteur de saleté	Éliminez les obstructions, nettoyez le canal anti-résidus ou redémarrez l'appareil
Icône de nettoyage automatique clignotante 	Le rouleau brosse est sale	Démarrez le nettoyage automatique

## Remarque :

Si le guide de dépannage ci-dessus ne fournit pas de solution, veuillez consulter notre site Web [www.tineco.com](http://www.tineco.com) pour plus d'aide.

# Garantie

## GARANTIE LIMITÉE DE 2 ANS

- S'applique uniquement aux achats effectués auprès des détaillants autorisés de Tineco.
- Est soumise au respect des exigences décrites dans ce manuel d'instructions, et est soumise à d'autres conditions décrites ci-dessous.
- Cette garantie est régie et interprétée en vertu des lois du pays dans lequel a eu lieu l'achat. Nous fournissons une garantie de 2 ans ou une période de garantie comme stipulée par le droit local applicable, la période la plus longue étant retenue.

## CE QUI EST COUVERT

- Votre appareil Tineco bénéficie d'une garantie de 2 ans contre les défauts d'origine du matériel et de fabrication, lorsqu'il est utilisé à des fins domestiques conformément au manuel d'utilisation de Tineco. Les accessoires motorisés et la batterie achetés séparément sont livrés avec une garantie de 1 an.
- Cette garantie fournit, sans frais supplémentaires, toute la main-d'œuvre et les pièces nécessaires pour assurer que votre appareil est en bon état de fonctionnement pendant la période de garantie.
- Cette garantie n'est valable que pour l'utilisation dans le pays où l'appareil a été vendu.

## CE QUI N'EST PAS COUVERT

Tineco ne sera pas responsable des coûts, dommages ou réparations résultant de ce qui suit :

- Appareils achetés auprès d'un revendeur non autorisé.
- Manipulation ou fonctionnement négligent, mauvaise utilisation, abus et/ou manque d'entretien ou utilisation non conforme au manuel d'utilisation Tineco.
- Utilisation de l'appareil autre que pour des usages domestiques normaux, c'est-à-dire, à des fins commerciales ou de location.
- Utilisation de pièces non conformes au manuel d'utilisation Tineco.
- Utilisation de pièces et d'accessoires autres que ceux produits ou recommandés par Tineco.
- Facteurs externes non liés à la qualité et à l'utilisation du produit, tels que la météo, les modifications, les accidents, les pannes électriques, les surtensions ou les catastrophes naturelles.
- Réparations ou modifications effectuées par des parties ou des agents non autorisés.
- Absence de nettoyage des obstructions et autres matières dangereuses de l'appareil.
- Usure normale, y compris l'usure normale des pièces, telles que la poubelle, la ceinture, le filtre, le filtre HEPA, la barre de brosse, le cordon d'alimentation (ou lorsqu'un dommage externe ou un abus est diagnostiqué), les tapis ou planchers endommagés en raison d'une utilisation non conforme aux instructions du fabricant.
- Réduction du temps de décharge de la batterie en raison du vieillissement ou de l'usure de la batterie.

## LIMITATIONS DE GARANTIE

- Toute garantie implicite relative à votre appareil, y compris, mais sans s'y limiter, la garantie de qualité marchande ou la garantie d'adéquation à un usage particulier, est limitée à la durée de cette garantie.
  - La couverture de la garantie s'applique uniquement au propriétaire d'origine et à la batterie d'origine et n'est pas transférable.
  - Cette garantie limitée vous donne des droits légaux spécifiques. Vous pouvez également avoir d'autres droits qui varient selon les régions.
  - Les garanties du fabricant peuvent ne pas s'appliquer dans tous les cas, en fonction de facteurs tels que l'utilisation du produit, l'endroit où le produit a été acheté ou la personne à qui vous avez acheté le produit.
- Veillez lire attentivement la garantie et contactez le fabricant si vous avez des questions.

## SERVICE DE GARANTIE

**Enregistrement :** Nous vous recommandons vivement, dès l'achat, d'enregistrer votre appareil en vous connectant à notre site officiel ([www.tineco.com](http://www.tineco.com)) ou en scannant le code QR (voir à droite) pour bénéficier d'avantages plus exclusifs. Pour vous enregistrer, veuillez saisir le numéro de série dans son entier (au dos de l'appareil). Le fait de ne pas enregistrer votre appareil ne diminuera pas vos droits de garantie.



**Comment faire une réclamation :** Veuillez conserver votre justificatif d'achat. Pour faire une réclamation dans le cadre de notre garantie limitée, vous devez fournir votre numéro de série et le reçu d'achat original avec la date d'achat et le numéro de commande. Tous les travaux seront effectués par Tineco ou ses agences agréées. Toute pièce défectueuse remplacée deviendra la propriété de Tineco. Le service sous cette garantie ne prolongera pas la période de garantie.

Visitez le site Web de Tineco à l'adresse  
**[www.tineco.com](http://www.tineco.com)** pour profiter de  
l'expertise du service après-vente.

# INDICE

Avvertenze di sicurezza importanti .....	85
Specifiche tecniche.....	89
Panoramica.....	90
Accessori .....	92
Assemblaggio.....	93
Funzionamento .....	94
Manutenzione .....	98
Risoluzione dei problemi .....	102
Garanzia.....	103

**TINECO È DISPONIBILE PER FORNIRE ASSISTENZA.**

Ti risponderemo entro 1 giorno lavorativo.



[www.tineco.com](http://www.tineco.com)

# Avvertenze di sicurezza importanti

## CONSERVARE LE PRESENTI ISTRUZIONI

### Per il solo uso domestico.

Durante l'uso di un apparecchio elettrico è necessario rispettare alcune precauzioni di base, tra cui le seguenti:

LEGGERE TUTTE LE ISTRUZIONI PRIMA DI USARE L'APPARECCHIO. Il mancato rispetto delle avvertenze e delle istruzioni comporta il rischio di scossa elettrica, incendio e/o lesioni gravi.

**AVVERTENZA:** per ridurre il rischio di incendio, scosse elettriche o lesioni, attenersi alle seguenti istruzioni:

1. Questo apparecchio può essere usato da bambini di età superiore a 8 anni e da persone con ridotte capacità fisiche, sensoriali o mentali o prive di esperienza o conoscenza, solo se supervisionati o istruiti sull'uso sicuro dell'apparecchio e se comprendono i rischi correlati. I bambini non devono giocare con l'apparecchio. Le operazioni di pulizia e manutenzione da parte dell'utente non devono essere effettuate da bambini senza supervisione.
2. Questo apparecchio non deve essere usato da persone (compresi i bambini) con ridotte capacità fisiche, sensoriali o mentali o prive di esperienza o conoscenza, a meno che non siano supervisionate o siano state istruite sull'uso dell'apparecchio da una persona responsabile della loro sicurezza.
3. Utilizzare solo al chiuso, su superfici non rivestite con moquette, quali vinile, piastrelle, legno sigillato, ecc. Prestare attenzione a non passare sopra oggetti o bordi di tappeti. Lasciando la spazzola in stallo si può causare un guasto prematuro della cinghia.
4. Questo apparecchio non deve essere usato come un giocattolo. Prestare particolare attenzione quando è usato in presenza di bambini, animali o piante.
5. Usare l'apparecchio esclusivamente come descritto in questo manuale. Usare esclusivamente gli accessori raccomandati dal fabbricante.
6. **ATTENZIONE:** rischio di lesioni. La spazzola potrebbe avviarsi inaspettatamente. Scollegarla prima della pulizia o della manutenzione.
7. Non tirare o trasportare con il cavo, utilizzare il cavo come impugnatura, chiudere una porta sul cavo o tirare il cavo attorno a spigoli vivi o angoli. Non far passare l'apparecchio sul cavo. Tenere il cavo lontano da superfici calde.
8. Non scollegare tirando il cavo. Per scollegare, afferrare la spina, non il cavo.
9. Non maneggiare la spina o l'apparecchio con le mani bagnate.
10. Non usare l'apparecchio se il cavo o la spina sono danneggiati. Se l'apparecchio è danneggiato, è caduto per terra o nell'acqua, è stato lasciato all'aperto o non funziona correttamente, portarlo presso un centro di assistenza.
11. Non inserire alcun oggetto nelle aperture dell'apparecchio. Non usare l'apparecchio se le aperture sono ostruite; tenerle prive di polvere, lanugine, capelli e altre sostanze che possono ridurre il flusso d'aria.
12. Tenere capelli, indumenti, dita e tutte le parti del corpo lontani dalle aperture e dalle parti mobili.

13. Prestare particolare attenzione durante la pulizia sulle scale.
14. Non aspirare liquidi infiammabili o combustibili, come la benzina, e non usare l'apparecchio in aree in cui possono essere presenti tali liquidi.
15. Non aspirare oggetti ardenti o fumanti, come sigarette, fiammiferi o cenere calda.
16. Non usare l'apparecchio senza filtro.
17. Evitare l'attivazione accidentale. Assicurarsi che l'interruttore sia in posizione di spegnimento prima di sollevare o trasportare l'apparecchio. Il trasporto dell'apparecchio con il dito sull'interruttore o l'installazione del gruppo batteria quando l'interruttore è in posizione di accensione favorisce gli incidenti.
18. Spegnerne sempre l'apparecchio prima di riporlo, effettuare qualsiasi regolazione o sostituire gli accessori. Tali precauzioni riducono il rischio di avvio involontario dell'apparecchio.
19. PER RIDURRE IL RISCHIO DI SCOSSE ELETTRICHE SCOLLEGARE LA SPINA PRIMA DELLA PULIZIA O DELLA MANUTENZIONE.
20. Spegnerne l'apparecchio prima di installare o rimuovere la spazzola motorizzata.
21. Disattivare tutti i controlli prima di scollegare.
22. Non lasciare l'apparecchio quando è collegato. Scollegare dalla presa quando non in uso e prima della manutenzione.
23. Non utilizzare per aspirare particelle ultrasottili, come calcare, cemento, segatura, polvere di gesso o ceneri.
24. Non utilizzare per aspirare oggetti appuntiti quali chiodi metallici, frammenti di vetro, graffette metalliche o perni.
25. Non utilizzare per aspirare materiali e sostanze chimiche pericolosi, come solventi, detergenti per scarichi, acidi forti o alcali forti.
26. Interrompere immediatamente l'uso se l'apparecchio si surriscalda, produce rumori insoliti, odori inusuali, esegue un'aspirazione ridotta o si verificano perdite di elettricità.
27. SPEGNERE l'apparecchio e scollegarlo dalla presa elettrica per la conservazione per un lungo periodo.
28. Pulire sempre il serbatoio dell'acqua sporca dopo ogni utilizzo per evitare possibili ostruzioni che possono causare una ridotta potenza di aspirazione, il surriscaldamento del motore o ridurre la durata dell'apparecchio.
29. Non esporre alla pioggia.
30. Dopo l'uso, riporlo in un luogo asciutto e al chiuso.
31. Non posizionare o immergere l'apparecchio in acqua stagnante o cercare di pulire le aree inondate.
32. La spina deve essere rimossa dalla presa prima della pulizia o della manutenzione dell'apparecchio.
33. Se l'apparecchio transita sul cavo di alimentazione può verificarsi un pericolo.
34. Collegare solo a una presa adeguatamente messa a terra. Consultare le istruzioni per la messa a terra.
35. L'apparecchio non deve essere lasciato incustodito mentre è collegato alla rete di alimentazione.
36. Tenere l'apparecchio fuori dalla portata dei bambini quando è alimentato o mentre si raffredda.
37. Il liquido o il vapore non deve essere diretto verso apparecchiature contenenti componenti elettrici, come l'interno dei forni.

38. L'apparecchio deve essere scollegato dopo l'uso e prima di eseguire la manutenzione dello stesso da parte dell'utente.

## Ambito di utilizzo

1. L'apparecchio deve essere utilizzato su pavimenti duri interni, come vinile, piastrelle, legno sigillato ecc. L'uso su superfici ruvide potrebbe non garantire le migliori prestazioni.
2. Tenere l'apparecchio lontano da fonti di calore, come ad esempio un caminetto o un radiatore, per evitare deformazioni dell'alloggiamento.
3. Non utilizzare per raccogliere liquidi infiammabili o combustibili, particelle ultrasottili, oggetti appuntiti, materiali pericolosi, sostanze chimiche o qualsiasi altro oggetto incendiato o fumante, come descritto in precedenza.

## Informazioni sull'apparecchio

1. Non modificare o tentare di riparare l'apparecchio, ad eccezione di quanto indicato in queste istruzioni per l'uso e la pulizia.
2. Prestare particolare attenzione durante la pulizia sulle scale.
3. Assicurarsi che l'interruttore di alimentazione sia in posizione di spegnimento prima di sollevare o trasportare l'apparecchio. Non posizionare l'apparecchio in posizione orizzontale o inclinata verso il basso per evitare che l'acqua sporca penetri nel motore.
4. Per evitare che le persone inciampino sull'apparecchio, posizionarlo sul vassoio portaoggetti.
5. Installare sempre correttamente il serbatoio dell'acqua sporca e quello dell'acqua pulita prima dell'uso.
6. Evitare che l'apparecchio si bagni per ridurre il rischio di incendi o lesioni causate da un cortocircuito.

## Istruzioni per la messa a terra

1. Questo apparecchio deve essere collegato a terra. In caso di malfunzionamento o guasto, la messa a terra fornisce un percorso di minor resistenza per la corrente elettrica per ridurre il rischio di scosse elettriche. Questo apparecchio è dotato di un cavo con un conduttore di messa a terra dedicato e una spina di messa a terra. La spina deve essere inserita in una presa appropriata che sia correttamente installata e messa a terra in conformità con tutti i codici e le ordinanze locali.
2. **AVVERTENZA:** un collegamento errato del conduttore di messa a terra dell'apparecchiatura può comportare il rischio di scosse elettriche. Verificare con un elettricista qualificato o un tecnico dell'assistenza in caso di dubbi sulla corretta messa a terra della presa. Non modificare la spina fornita con l'apparecchio. Se non si adatta alla presa, far installare una presa adeguata da un elettricista qualificato.
3. Questo apparecchio è destinato all'uso su un circuito da 120 V nominali e dispone di una presa di messa a terra simile alla spina illustrata nello schizzo A nella Figura 20. Assicurarsi che l'apparecchio sia collegato a una presa con configurazione uguale a quella della spina. Con questo apparecchio non deve essere utilizzato alcun adattatore.

# Istruzioni per il riciclaggio secondo la normativa RAEE



I rifiuti di apparecchiature elettriche ed elettroniche non devono essere smaltiti con i rifiuti domestici. Ogni consumatore è obbligato a restituire tutti gli apparecchi al termine della loro vita utile presso un punto di raccolta nel proprio comune/distretto o presso un rivenditore in modo che possano essere smaltiti correttamente e nel rispetto dell'ambiente.

L'illustrazione a sinistra mostra il simbolo del bidone dei rifiuti che indica la raccolta differenziata dei rifiuti di apparecchiature elettriche ed elettroniche (RAEE).

## Per i Paesi dell'UE:

Per informazioni sulla Dichiarazione di conformità UE, visitare il sito [www.tineco.com](http://www.tineco.com).

## Simboli:

	Leggere il manuale di istruzioni
	Classe II
	Trasformatore di isolamento di sicurezza a prova di cortocircuito
	Alimentatore modalità interruttore
	Per il solo uso in ambienti interni
	Corrente alternata
	Avvertenza: rischio di scottature



# Specifiche tecniche

Prodotto	SERIE FLOOR ONE S5 STEAM
Modello	SW100100EU, SW10*****
Tensione	220-240 V, 50 Hz
Potenza nominale	1.500 W (aspirazione secco umido: 300 W)
Portata dell'acqua	30~60 ml/min
Capacità serbatoio dell'acqua pulita	~0,75 l
Capacità serbatoio dell'acqua sporca	~0,75 l
Impermeabile	IPX4



# Panoramica

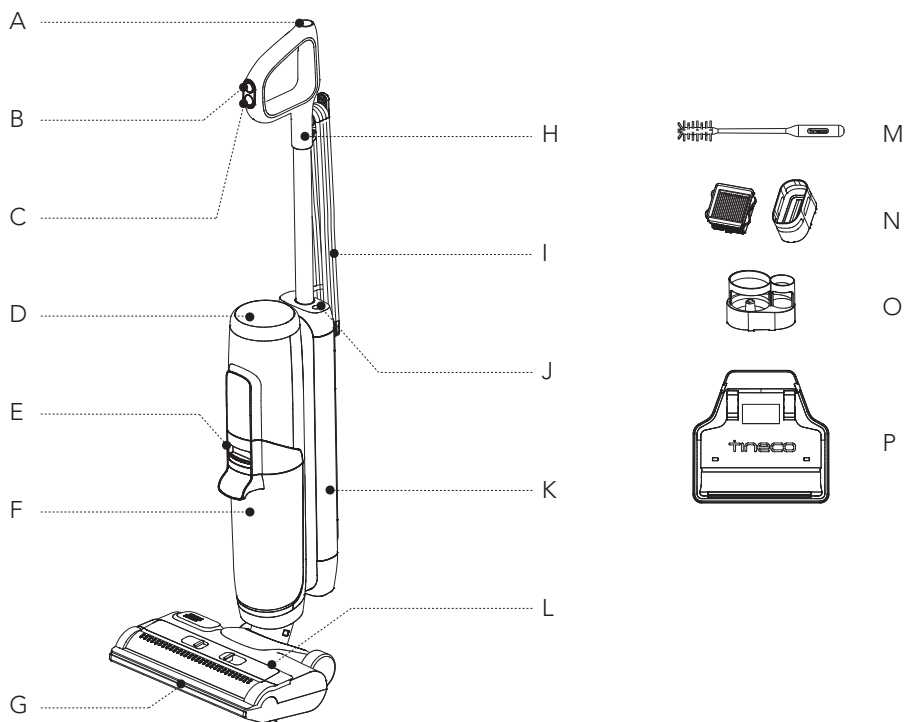

- A. Pulsante di pulizia automatica
- B. Modalità Auto/Vapore
- C. Accensione/Spengimento
- D. Display digitale
- E. Rilascio del serbatoio dell'acqua sporca
- F. Serbatoio dell'acqua sporca
- G. Ugello del vapore
- H. Maniglia

- I. Cavo di alimentazione
- J. Pulsante di commutazione silenzioso/lingua
- K. Serbatoio dell'acqua pulita
- L. Coperchio del rullo della spazzola
- M. Strumento di pulizia
- N. Filtro a secco e supporto
- O. Porta-accessori
- P. Vassoio portaoggetti

## Display digitale

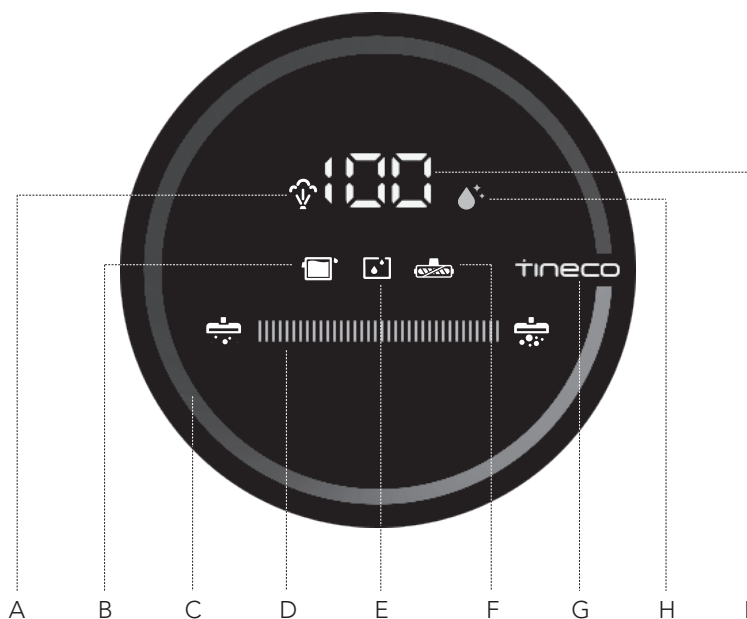

- A. Indicatore vapore
- B. Serbatoio dell'acqua sporca pieno o bloccato
- C. Circuito di monitoraggio dello sporco (da blu a rosso in base alla quantità di sporco)
- D. Indicatore di alimentazione
- E. Serbatoio dell'acqua pulita vuoto
- F. Indicatore del rullo della spazzola aggrovigliato
- G. Logo Tineco
- H. Icona pulizia automatica
- I. Avanzamento vapore

# Accessori

## Nota:

Gli accessori possono variare a seconda del mercato. Per ulteriori accessori, visitare gli indirizzi [www.tineco.com](http://www.tineco.com) o [store.tineco.com](http://store.tineco.com).



## Rullo della spazzola

La testina del rullo morbido con setole può essere utilizzata per aspirare e lavare contemporaneamente. Può essere pulito facilmente con la funzione di pulizia automatica.

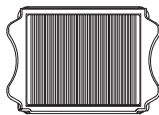

## Filtro a secco

Il filtro a secco e la rete filtrante possono bloccare particelle e detriti di grandi dimensioni, garantendo la durata dell'apparecchio.

\* Installare il filtro a secco prima dell'uso, altrimenti potrebbe causare un'aspirazione debole.



## Strumento di pulizia

Una spazzola grande per pulire il serbatoio dell'acqua sporca, l'alloggiamento della spazzola e l'apertura.

Lo strumento è dotato anche di un'estremità a setole per rimuovere lo sporco e il fango sul rullo e sul serbatoio dell'acqua sporca.

# Assemblaggio

## Assemblaggio/Disassemblaggio

### Nota:

Per il gruppo serbatoio dell'acqua e spazzola, vedere "Funzionamento" e "Manutenzione".

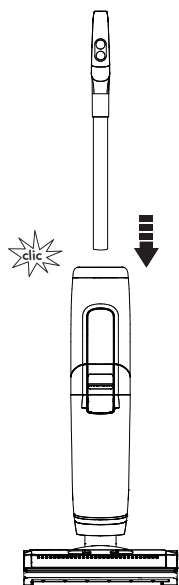

Per assemblare l'impugnatura, inserirla nell'apparecchio finché non si sente un "clic".

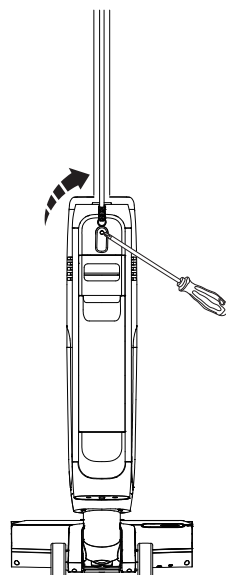

Nel caso in cui sia necessario smontare l'impugnatura, premere la molla per sbloccare l'impugnatura con un attrezzo (come un cacciavite) e sollevarla dall'apparecchio una volta rilasciata.

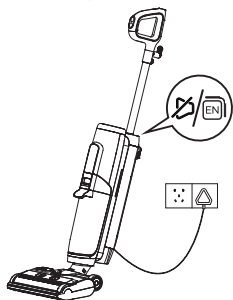

# Funzionamento

## Preparazione per l'uso



Collegare alla presa di corrente CA.

### Suggerimenti:

- Premere il pulsante  per attivare/disattivare il messaggio vocale.
- Premere il pulsante  due volte per cambiare la lingua. (In futuro verranno aggiunte altre lingue per i messaggi vocali, per ora fare riferimento al prodotto reale.)

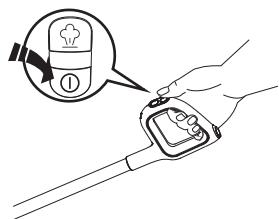

Premere il pulsante ① per avviare l'apparecchio in modalità Auto per impostazione predefinita. Premerlo nuovamente per spegnere l'apparecchio. Passare dalla modalità Auto alla modalità Vapore premendo il pulsante .

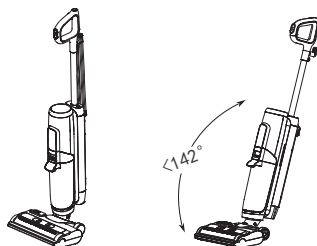

Interrompi funzionamento

Avvia di nuovo

L'apparecchio smetterà di funzionare quando posto in posizione verticale e riprenderà a funzionare quando lo si reclina.

\* Non reclinare l'apparecchio di oltre  $142^\circ$  in modo da proteggerlo da perdite d'acqua.



Dopo essere passati alla modalità Vapore, iniziano ad essere visualizzati i numeri. Dopo aver raggiunto 100, l'ugello inizia a spruzzare vapore.

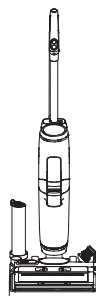

Dopo l'uso, riporre l'apparecchio posizionandolo sul vassoio portaoggetti in posizione verticale.

### Nota:

- Evitare l'aggrovigliamento del cavo di alimentazione durante il processo di rilascio.
- L'apparecchio può essere utilizzato solo con una tensione di 220-240 V.
- Selezione della modalità appropriata in base alla richiesta effettiva.
- Non aspirare liquidi schiumosi.
- Per aspirare l'acqua rimasta sulla superficie, l'apparecchio si spegne dopo 3 secondi dallo spegnimento.

## Riempimento del serbatoio dell'acqua pulita

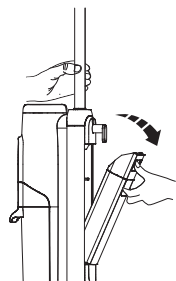

Premere il pulsante di rilascio del serbatoio dell'acqua pulita per rimuoverlo dall'apparecchio.

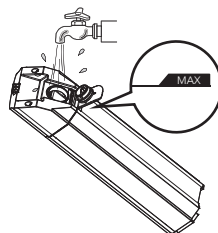

Aprire il coperchio del serbatoio e riempire con acqua corrente fino alla linea MAX.

### Nota:

Utilizzare solo acqua sotto i 60 °C.  
**NON UTILIZZARE ACQUA CALDA.**

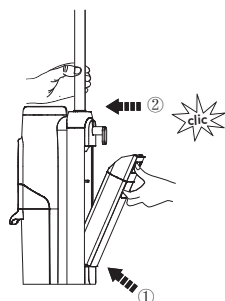

Riposizionare il serbatoio nell'apparecchio.  
Quando l'operazione viene eseguita correttamente, si sente un "clic".

## Selezione della modalità di pulizia

### Modalità Auto

- In modalità Auto, il sensore iLoop™ rileva automaticamente la presenza di sporco sul pavimento e applica la quantità di detergente e la potenza di aspirazione appropriate.
- Una spia rossa del circuito di monitoraggio dello sporco indica la presenza di sporco eccessivo e una spia blu indica la presenza di sporco minore. Questa modalità fornisce automaticamente la migliore soluzione detergente.



Pulizia: a potenza minima





Varia a seconda della quantità di sporco

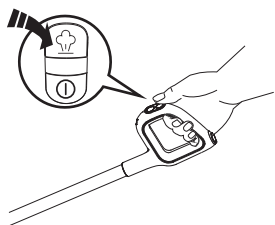

Sporcizia elevata: alla massima potenza

## Modalità Vapore



- Nella modalità Auto, premere il pulsante  per accedere alla modalità Vapore. L'indicatore del vapore sul display si accenderà.
- In modalità Vapore, l'ugello inizia a spruzzare vapore quando si raggiunge il numero 100. Questa modalità è adatta per una pulizia profonda.

### Nota:

Tenere gli oggetti appuntiti lontani dallo schermo del display digitale per evitare graffi e raschiature.

## Indicatore

Quando in uso



Spento: nessuna alimentazione rilevata.



Spia rossa fissa o lampeggiante: sensore di sporco difettoso o bloccato.



Modalità Auto.



Modalità Vapore.



Indicatore lampeggiante: il serbatoio dell'acqua pulita è vuoto.



Indicatore lampeggiante: il serbatoio dell'acqua sporca è pieno o il canale è bloccato.



Indicatore lampeggiante: il rullo della spazzola presenta un blocco.



Indicatore lampeggiante: l'apparecchio necessita di una pulizia automatica.



## Prompt vocale (i contenuti possono variare in base al tipo).

Stato	Promemoria
Modalità Auto per impostazione predefinita	Modalità Auto
Passare alla modalità Vapore	Modalità Vapore
Durante la preparazione del vapore	Verrà presto rilasciato del vapore, attendi
Serbatoio dell'acqua pulita vuoto	Serbatoio dell'acqua pulita vuoto, riempilo
Serbatoio dell'acqua pulita vuoto in modalità Vapore	Modalità AUTO, serbatoio dell'acqua pulita vuoto, riempilo
È necessaria la pulizia automatica	Avvia il ciclo di pulizia automatica
Premere per avviare la pulizia automatica mentre l'apparecchio non è sul vassoio portaoggetti	Posiziona l'apparecchio sul vassoio portaoggetti per la pulizia automatica
Serbatoio dell'acqua sporca pieno	Serbatoio dell'acqua sporca pieno, svuotarlo
Il rullo della spazzola è aggrovigliato	Pulire il rullo della spazzola
Premere il pulsante di spegnimento	Spegnimento
Premi il pulsante di spegnimento in modalità Vapore	In fase di spegnimento il vapore si interromperà, attendi
L'alimentazione è spenta	Spento
Avviare il ciclo di pulizia automatica	Avvia la pulizia automatica
Sfiato del vapore	Sfiato del vapore
Pulizia del rullo della spazzola	Pulizia del rullo della spazzola
Pulizia del canale dei residui di sporco	Pulizia del canale dei residui di sporco
Rilevamento automatico	Rilevamento automatico
Pulizia profonda	Pulizia profonda
Pulizia automatica interrotta	Ciclo di pulizia automatica interrotto, pulire il serbatoio dell'acqua sporca
Pulizia automatica completata (sensore sporco)	Ciclo di pulizia automatica completato, pulire il serbatoio dell'acqua sporca e il canale dei residui
Pulizia automatica completata	Ciclo di pulizia automatica completato, pulire il serbatoio dell'acqua sporca

# Manutenzione

## Nota:

- Per raggiungere prestazioni ottimali e per evitare odori sgradevoli, **pulire** e **asciugare** sempre il serbatoio dell'acqua sporca, i filtri, il rullo della spazzola, il coperchio del rullo della spazzola **completamente** dopo ogni uso.
- Assicurarsi che ogni componente sia installato correttamente, altrimenti l'apparecchio potrebbe non funzionare nel modo corretto.
- Dopo la manutenzione, posizionare l'apparecchio sul vassoio portaoggetti in posizione verticale. Non esporre l'apparecchio alla luce diretta del sole e conservarlo al chiuso e in un luogo asciutto.

## Unità principale

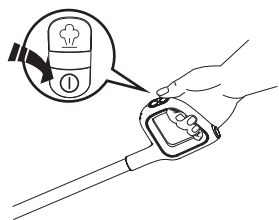

Per ridurre il rischio di lesioni, spegnere prima di eseguire la manutenzione.

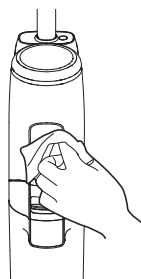

Pulire la superficie con un panno e un detergente neutro. Il panno deve essere asciutto per evitare che l'acqua penetri nell'apparecchio.

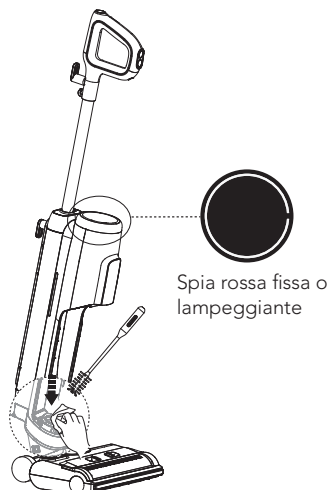

Quando il circuito del LED si illumina di rosso, rimuovere il serbatoio dell'acqua sporca, pulire il sensore dello sporco con un panno umido o lo strumento di pulizia.

## Serbatoio dell'acqua sporca

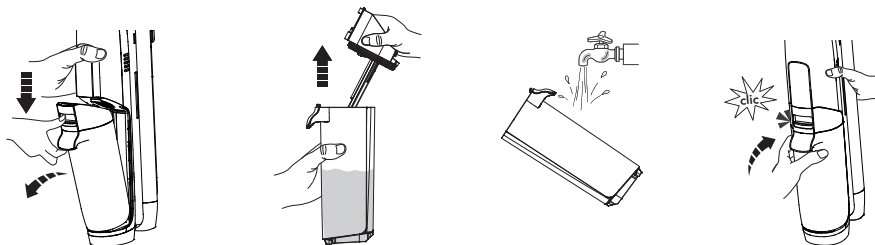

- Quando l'acqua sporca raggiunge la linea MAX, l'apparecchio smette di funzionare e sul display viene visualizzato un promemoria e riprodotto un messaggio vocale.
- Sollevare il coperchio del serbatoio per svuotare il serbatoio dell'acqua sporca. Utilizzare lo strumento di pulizia per rimuovere i residui rimanenti. Sciacquare l'interno del serbatoio dell'acqua sporca e riposizionarlo nell'apparecchio.

## Coperchio del serbatoio dell'acqua sporca

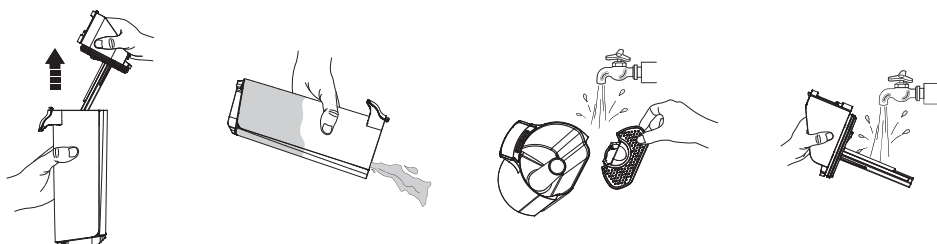

Se il coperchio del serbatoio dell'acqua sporca e il filtro all'interno sono stati ostruiti, rimuovere il coperchio del serbatoio e il filtro e sciacquare entrambe le parti con acqua.

## Filtro a secco



Afferrare l'area incassata su ciascun lato del filtro a secco e tirare verso l'alto. Risciacquare con acqua corrente e lasciare asciugare completamente prima di riutilizzarlo con il coperchio del serbatoio dell'acqua sporca.

\* Un filtro a secco di ricambio è fornito con l'apparecchio per una comoda sostituzione.

## Pulizia automatica del rullo della spazzola

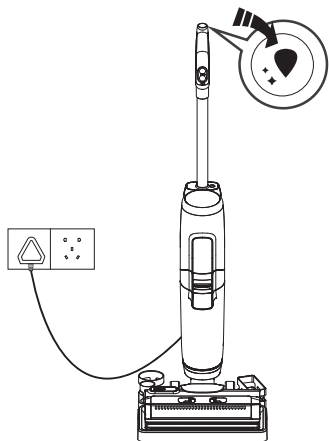

1. Dopo l'uso, posizionare l'apparecchio sul vassoio portaoggetti; il sensore rileva automaticamente il livello di sporizia.
2. Quando viene emesso il messaggio vocale "Avvia il ciclo di pulizia automatica", premere il pulsante di pulizia automatica e avviare il processo.
3. Una volta completato, ripulire il serbatoio dell'acqua sporca.

### Nota:

Prima del ciclo di pulizia automatica, collegare l'alimentazione e assicurarsi che il livello dell'acqua nel serbatoio dell'acqua pulita superi il 40%.

## Coperchio del rullo della spazzola

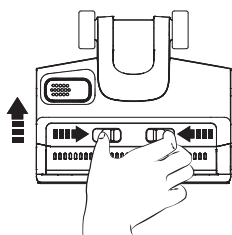

Premere i fermi sul coperchio e tirare verso l'alto per rimuoverlo.

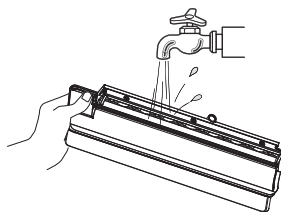

Sciacquare con acqua.

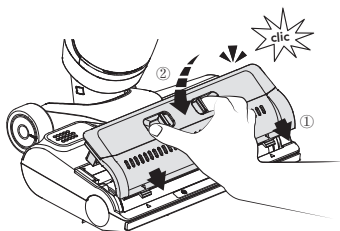

Durante il reinserimento, bloccare sempre il coperchio della spazzola in posizione per evitare perdite.

## Rullo della spazzola

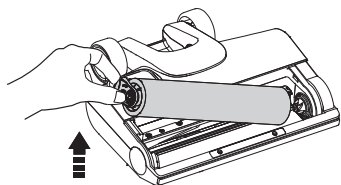

Rimuovere il rullo della spazzola afferrando la corrispondente linguetta ed estraendola.

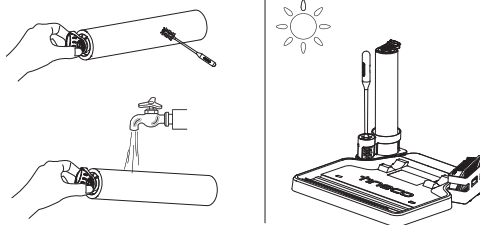

Utilizzando lo strumento di pulizia, rimuovere i capelli e i residui di sporco avvolti intorno al rullo e sciacquare con acqua. Reinserire il rullo della spazzola nel supporto accessori e lasciarlo asciugare completamente prima di reinstallarlo.

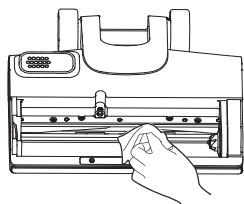

Rimuovere i capelli e i residui di sporco dall'alloggiamento della spazzola e dall'apertura con un tessuto o un panno umido.

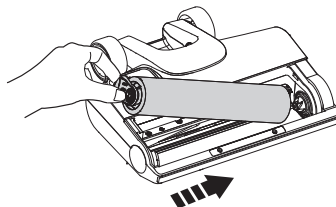

Sostituire il rullo della spazzola inserendone l'estremità nel lato destro del supporto, quindi attaccare la linguetta del rullo alla fibbia magnetica sul lato sinistro per bloccarlo in posizione.

### Nota:

Con l'apparecchio viene fornito un rullo della spazzola di ricambio per una comoda sostituzione.

# Risoluzione dei problemi

Problema	Possibile causa	Soluzione
L'apparecchio non si accende	Il cavo di alimentazione non è collegato o la presa non è alimentata	Assicurarsi che la presa sia alimentata e che il cavo di alimentazione sia collegato
Debole potenza di aspirazione	Il filtro a secco non è installato o è sporco	Installare il filtro a secco o pulirlo e lasciarlo asciugare completamente
	Il rullo della spazzola non è installato	Installare correttamente il rullo della spazzola
Indicatore Rullo della spazzola aggrovigliato lampeggiante  Messaggio vocale: Pulire il rullo della spazzola	Il rullo della spazzola è bloccato	Rimuovere le ostruzioni
Indicatore lampeggiante serbatoio dell'acqua pulita vuoto  Messaggio vocale: Il serbatoio dell'acqua pulita è vuoto, svuotarlo e riempirlo con acqua e soluzione detergente	Il serbatoio dell'acqua pulita è vuoto	Riempire il serbatoio dell'acqua pulita
Indicatore lampeggiante serbatoio dell'acqua sporca pieno  Messaggio vocale: Pulire il serbatoio dell'acqua sporca	L'acqua sporca nel serbatoio dell'acqua sporca ha raggiunto la linea MAX	Scaricare l'acqua sporca, quindi reinstallare il serbatoio dell'acqua sporca
Il circuito LED si illumina di rosso  Messaggio vocale: Avvia il ciclo di pulizia automatica	Sensore sporco difettoso o bloccato	Rimuovere le ostruzioni, pulire il canale dei residui di sporco o riavviare
Icona di pulizia automatica lampeggiante 	Rullo della spazzola sporco	Avvia la pulizia automatica

## Nota:

Se la precedente guida alla risoluzione dei problemi non fornisce una soluzione, visitare il nostro sito web [www.tineco.com](http://www.tineco.com) per ricevere ulteriore supporto.

# Garanzia

## GARANZIA LIMITATA DI 2 ANNI

- Si applica solo agli acquisti effettuati presso i rivenditori Tineco autorizzati.
- La garanzia è soggetta alla conformità ai requisiti riportati nel manuale di istruzioni e alle condizioni riportate di seguito.
- Questa garanzia è regolata e interpretata secondo le leggi del paese in cui è stato effettuato l'acquisto. Forniamo una garanzia di 2 anni o un periodo di garanzia come stabilito dalla legge locale applicabile, a seconda di quale sia più lungo.

## CHE COSA COPRE LA GARANZIA?

- Questo apparecchio Tineco è coperto da una garanzia di 2 anni contro difetti di materiali e fabbricazione, se utilizzato in ambito privato domestico e conformemente al manuale di istruzioni Tineco. Gli accessori motorizzati e la batteria acquistati separatamente sono coperti da una garanzia di 1 anno.
- Questa garanzia copre, senza costi aggiuntivi, la manodopera e i componenti necessari per assicurare che l'apparecchio funzioni correttamente durante il periodo di garanzia.
- Questa garanzia è valida esclusivamente se l'apparecchio è utilizzato nel Paese in cui è stato venduto.

## CHE COSA NON COPRE LA GARANZIA?

Tineco declina ogni responsabilità per costi, danni o riparazioni risultanti da:

- Apparecchi acquistati da rivenditori non autorizzati.
- Utilizzo o manipolazione negligenti, uso improprio, abuso e/o assenza di manutenzione o utilizzo non conforme al manuale di istruzioni Tineco.
- Utilizzo dell'apparecchio in ambiti non domestici, ad es. per scopi commerciali o di noleggio.
- Utilizzo di parti non conformi al manuale di istruzioni Tineco.
- Utilizzo di parti e accessori diversi da quelli prodotti o fabbricati da Tineco.
- Fattori esterni non correlati alla qualità e all'uso del prodotto, quali: agenti atmosferici, modifiche, incidenti, interruzioni dell'alimentazione elettrica, picchi di corrente o azioni di forza maggiore.
- Riparazioni o modifiche effettuate da persone o agenti non autorizzati.
- Mancata rimozione di ostruzioni e altri materiali pericolosi dall'apparecchio.
- Normale usura delle parti, come il contenitore della polvere, la cinghia, il filtro HEPA, la barra della spazzola e il cavo di alimentazione (se sono stati rilevati danni esterni o abuso), danni a tappeti o pavimenti a causa di un utilizzo non conforme alle istruzioni del fabbricante o mancato spegnimento della spazzola quando necessario.
- Riduzione della durata della batteria a causa dell'utilizzo o dell'invecchiamento della batteria.

## INTERVENTI IN GARANZIA

- Qualsiasi garanzia implicita relativa all'apparecchio, tra cui la garanzia di commerciabilità o la garanzia di adeguatezza per uno scopo particolare, è limitata alla durata di questa garanzia.
- La garanzia si applica esclusivamente all'acquirente originale e alla batteria originale e non è trasferibile.
- Questa garanzia limitata conferisce specifici diritti legali. L'acquirente potrebbe avere altri diritti a seconda del Paese.
- La garanzia del fabbricante potrebbe non essere applicabile in tutti i casi e dipendere da fattori come: l'uso del prodotto, il luogo di acquisto del prodotto, il venditore del prodotto. Leggere attentamente la garanzia e contattare il fabbricante per qualsiasi domanda.

## LIMITI ED ESCLUSIONI DELLA GARANZIA

**Registrazione:** Consigliamo vivamente di registrare l'apparecchio al momento dell'acquisto accedendo al nostro sito web ufficiale ([www.tineco.com](http://www.tineco.com)) o scansionando il codice QR (vedere a destra) per godere di ulteriori vantaggi esclusivi. Per la registrazione, immettere il numero di serie completo (riportato sul retro dell'apparecchio).

La mancata registrazione del prodotto non limita i diritti offerti dalla garanzia.



**Come richiedere un intervento in garanzia:** conservare la prova d'acquisto. Per richiedere un intervento coperto dalla nostra Garanzia limitata, è necessario fornire il numero di serie e la ricevuta originale dell'acquisto recante la data di acquisto e il numero d'ordine. Tutte le riparazioni verranno effettuate da Tineco o da un suo agente autorizzato. Tutte le parti difettose sostituite diventeranno di proprietà di Tineco. Le riparazioni in garanzia non estendono la durata della garanzia.

Visitare il sito Web Tineco  
**[www.tineco.com](http://www.tineco.com)** per ricevere supporto da  
un team di assistenza clienti esperto.



# INHOUD

Belangrijke veiligheidsinstructies .....	106
Specificaties .....	109
Overzicht .....	110
Accessoires .....	112
Montage .....	113
Werking .....	114
Onderhoud .....	118
Probleemoplossing .....	122
Garantie .....	123

NL

**TINECO IS HIER OM TE HELPEN.**

We nemen binnen één werkdag contact met u op.



[www.tineco.com](http://www.tineco.com)

# Belangrijke veiligheidsinstructies

## BEWAAR DEZE INSTRUCTIES

### Alleen voor huishoudelijk gebruik.

Bij het gebruik van een elektrisch apparaat moeten altijd basisvoorzorgsmaatregelen worden genomen, waaronder de volgende:

LEES ALLE INSTRUCTIES VOOR GEBRUIK (DIT APPARAAT). Het niet opvolgen van de waarschuwingen en instructies kan leiden tot elektrische schokken, brand en/of ernstig letsel.

## WAARSCHUWING – Om het risico op brand, elektrische schokken of letsel te verkleinen:

1. Dit apparaat kan worden gebruikt door kinderen vanaf 8 jaar en personen met verminderde lichamelijke, zintuiglijke of geestelijke vermogens of met gebrek aan ervaring en kennis, indien zij onder toezicht staan of instructies hebben gekregen over het veilig gebruik van het apparaat en de gevaren ervan begrijpen. Kinderen mogen niet met het apparaat spelen. Reiniging en gebruikersonderhoud mogen niet zonder toezicht door kinderen worden uitgevoerd.
2. Het apparaat mag niet worden gebruikt door personen (inclusief kinderen) met verminderde fysieke, zintuiglijke of mentale vermogens, of met gebrek aan ervaring en kennis, tenzij zij onder toezicht staan of instructies hebben gekregen.
3. Alleen binnenshuis gebruiken, op vloeroppervlakken zonder tapijt, zoals vinyl, tegels, verzegeld hout, enz. Pas op dat u niet over losse voorwerpen of randen van tapijten loopt. Als de borstel vastloopt, kan ertoe leiden dat de riem voortijdig kapot gaat.
4. Niet als speelgoed gebruiken. Nauw aandacht is nodig bij gebruik door of in de buurt van kinderen, huisdieren of planten.
5. Gebruik alleen zoals beschreven in deze handleiding. Gebruik alleen door de fabrikant aanbevolen hulpstukken.
6. LET OP - Risico op letsel. Borstel kan onverwacht starten. Trek de stekker uit het stopcontact voor reiniging of onderhoud.
7. Niet aan het netsnoer trekken of dragen, het netsnoer als handvat gebruiken, een deur over het netsnoer sluiten of het netsnoer rond scherpe randen of hoeken trekken. Laat het apparaat niet over het netsnoer lopen. Houd het netsnoer uit de buurt van warme oppervlakken.
8. Trek de stekker niet uit het stopcontact door aan het netsnoer te trekken. Om de stekker uit het stopcontact te halen, pakt u de stekker vast, niet het netsnoer.
9. De stekker of het apparaat niet met natte handen vastpakken.
10. Niet gebruiken met een beschadigd snoer of stekker. Als het apparaat is gevallen, beschadigd, buiten heeft gestaan, in het water is gevallen of niet naar behoren werkt, breng het dan terug naar een servicecentrum.
11. Steek geen voorwerpen in openingen. Niet gebruiken met een geblokkeerde opening; vrijhouden van stof, pluïesjes, haar en alles wat de luchtstroom kan verminderen.
12. Houd haar, losse kleding, vingers en alle lichaamsdelen uit de buurt van openingen en bewegende onderdelen.

13. Gebruik extra voorzichtigheid bij het reinigen van trappen.
14. Gebruik hem niet om brandbare of ontvlambare vloeistoffen op te zuigen, zoals benzine, en gebruik hem ook niet in gebieden waar ze aanwezig kunnen zijn.
15. Zuig niets op dat brandt of rookt, zoals sigaretten, lucifers of hete as.
16. Niet gebruiken zonder filter.
17. Voorkom onbedoelde activering. Zorg ervoor dat de schakelaar in de uit-positie staat voordat u het apparaat oppakt of draagt. Het dragen van het apparaat met uw vinger op de schakelaar of het inschakelen van een apparaat waarop de schakelaar is ingeschakeld, kan tot ongelukken leiden.
18. Schakel het apparaat altijd uit voordat u aanpassingen maakt, accessoires verwisselt of het apparaat opbergt. Dergelijke preventieve veiligheidsmaatregelen verminderen het risico dat het apparaat per ongeluk wordt gestart.
19. OM HET RISICO VAN ELEKTRISCHE SCHOKKEN TE VERMINDEREN - TREK DE STEKKER UIT HET STOPCONTACT VOORDAT U HET APPARAAT REINIGT OF ONDERHOUDT.
20. Schakel dit apparaat altijd uit voordat u het gemotoriseerde mondstuk aansluit of loskoppelt.
21. Zet alle bediening uit voordat u de stekker uit het stopcontact haalt.
22. Laat het apparaat niet achter wanneer het is aangesloten op het stopcontact. Trek de stekker uit het stopcontact wanneer het apparaat niet in gebruik is en vóór het onderhoud.
23. Niet gebruiken om ultrafijne deeltjes op te zuigen, zoals kalk, cement, zaagsel, gipspoeder of as.
24. Niet gebruiken om scherpe voorwerpen op te zuigen, zoals metalen spijkers, stukjes glas, metalen paperclips of pinnen.
25. Niet gebruiken om gevaarlijke materialen en chemicaliën op te zuigen, zoals oplosmiddelen, afvoerreiniger, sterke zuren of sterke basen.
26. Stop onmiddellijk met het gebruik als het apparaat oververhit raakt, ongebruikelijke geluiden maakt, ongebruikelijke geuren produceert, weinig zuigt of elektriciteit lekt.
27. Schakel de reiniger UIT en trek de stekker uit het stopcontact voor langdurige opslag.
28. Reinig de vuilwatertank altijd na elk gebruik om mogelijke verstopping te voorkomen, wat kan leiden tot een lage zuigkracht, oververhitting van de motor of een verkorting van de levensduur van het apparaat.
29. Stel niet bloot aan regen.
30. Na gebruik op de juiste manier binnenshuis op een droge plaats bewaren.
31. Plaats het apparaat niet in stilstaand water of dompel het niet onder en probeer overstroomde gebieden niet te reinigen.
32. De stekker moet uit het stopcontact worden gehaald voordat u het apparaat reinigt of onderhoudt.
33. Er kan gevaar ontstaan als het apparaat over het netsnoer loopt.
34. Alleen aansluiten op een geaard stopcontact. Zie instructies voor aarding.
35. Het apparaat mag niet onbeheerd worden achtergelaten zolang het op het elektriciteitsnet is aangesloten.
36. Houd het apparaat buiten het bereik van kinderen wanneer het onder spanning staat of afkoelt.
37. De vloeistof of stoom mag niet worden gericht op apparatuur met elektrische onderdelen, zoals de binnenkant van ovens.

38. De stekker van het apparaat moet uit het stopcontact worden getrokken na gebruik en vóór het uitvoeren van gebruikersonderhoud aan het apparaat.

## Bereik van gebruik

1. Het apparaat moet worden gebruikt op harde vloeren binnenshuis, zoals vinyl, tegels, verzegeld hout, enz. Gebruik op een ruw oppervlak levert mogelijk niet de beste prestaties op.
2. Houd uw apparaat uit de buurt van warmtebronnen, zoals een open haard of kachel, om vervorming van de behuizing te voorkomen.
3. Niet gebruiken om brandbare of ontvlambare vloeistoffen, ultrafijne deeltjes, scherpe voorwerpen, gevaarlijke stoffen, chemicaliën of iets dat brandt of rookt op te zuigen, zoals hierboven beschreven.

## Over het apparaat

1. Pas het apparaat niet aan en probeer het niet te repareren, behalve zoals aangegeven in de instructies voor bediening en reiniging.
2. Gebruik extra voorzichtigheid bij het reinigen van trappen.
3. Zorg ervoor dat de stroomschakelaar in de UIT-positie staat voordat u het apparaat opneemt of draagt. Leg het apparaat niet plat of leun het niet om te voorkomen dat vuil water de motor binnendringt.
4. Plaats het apparaat op het opbergplaat om te voorkomen dat u er per ongeluk over struikelt.
5. Installeer voor gebruik de vuilwatertank en de schoonwatertank altijd op de juiste manier.
6. Laat het apparaat niet nat worden om het risico op brand of letsel door kortsluiting te voorkomen.

## Instructies voor aarding

1. Dit apparaat moet geaard zijn. Mocht het defect raken, dan zorgt de aarding voor een weg van de minste weerstand voor elektrische stroom om het risico van elektrische schokken te verminderen. Dit apparaat is voorzien van een snoer met een geaarde geleider en een geaarde stekker. De stekker moet in een geschikt stopcontact worden gestoken dat op de juiste wijze is geïnstalleerd en geaard, in overeenstemming met alle plaatselijke verordeningen en voorschriften.
2. **WAARSCHUWING** - Onjuiste aansluiting van de aardingsgeleider van de apparatuur kan leiden tot het risico van een elektrische schok. Neem contact op met een gekwalificeerde elektricien of onderhoudsmonteur als u twijfelt of het stopcontact correct is geaard. Wijzig de bij het apparaat geleverde stekker niet - als de stekker niet in het stopcontact past, laat dan een geschikt stopcontact installeren door een gekwalificeerde elektricien.
3. Dit apparaat is bestemd voor gebruik op een nominaal 120-V-circuit en heeft een geaarde stekker die lijkt op de stekker die is afgebeeld in schets A in figuur 20. Zorg ervoor dat het apparaat wordt aangesloten op een stopcontact met dezelfde configuratie als de stekker. Bij dit apparaat mag geen adapter worden gebruikt.

# Recycling-instructies volgens AEEA









Afgedankte elektrische en elektronische apparaten mogen niet met het huisvuil worden afgevoerd! Iedere consument is verplicht alle apparaten aan het einde van hun levensduur in te leveren bij een inzamelpunt in zijn of haar gemeente/ wijk of bij een winkelier, zodat deze op de juiste en milieuvriendelijke manier kunnen worden afgevoerd.

De afbeelding links toont het stofbaksymbool voor gescheiden inzameling van afgedankte elektrische en elektronische apparatuur (AEEA).

## Voor EU-landen:

Ga voor informatie over de EU-conformiteitsverklaring naar [www.tineco.com](http://www.tineco.com).

## Symbolen:

	Lees de instructiehandleiding
	Klasse II
	Kortsluitvaste veiligheidstransformator
	Schakelende voeding
	Alleen voor gebruik binnenshuis
	Wisselstroom
	Waarschuwing: gevaar voor verbranding

## Specificaties

Product	FLOOR ONE S5 STEAM SERIE
Model	SW100100EU, SW10*****
Spanning	220-240 V, 50 Hz
Nominaal vermogen	1500 W (als nat-droogzuiger: 300 W)
Waterstroomsnelheid	30~60 ml/min
CWT-capaciteit	~0,75 L
DWT-capaciteit	~0,75 L
Waterproof	IPX4

# Overzicht

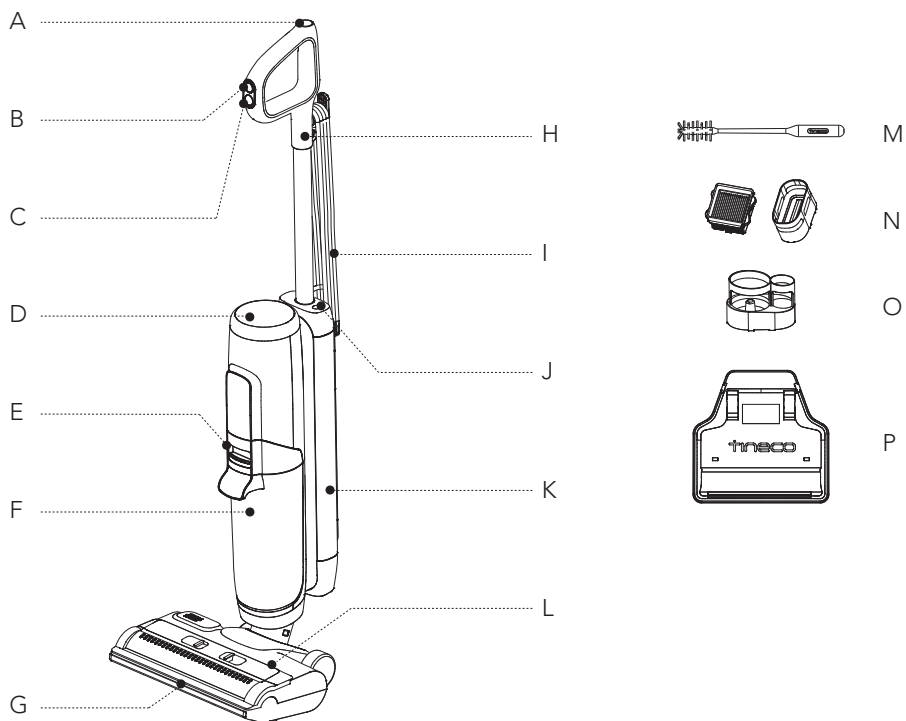

- A. Knop zelfreiniging
- B. Auto/Stoommodus
- C. Stroom aan/uit
- D. Digitaal display
- E. Vrijgave vuilwatertank
- F. Vuilwatertank (DWT)
- G. Stoomkop
- H. Handgreep
- I. Snoer
- J. Mute-/Taalomschakelingsknop
- K. Schoonwatertank (CWT)
- L. Deksel van de borstelrol
- M. Reinigingsgereedschap
- N. Droogfilter & houder
- O. Houder voor accessoires
- P. Opbergplaat

## Digitaal display

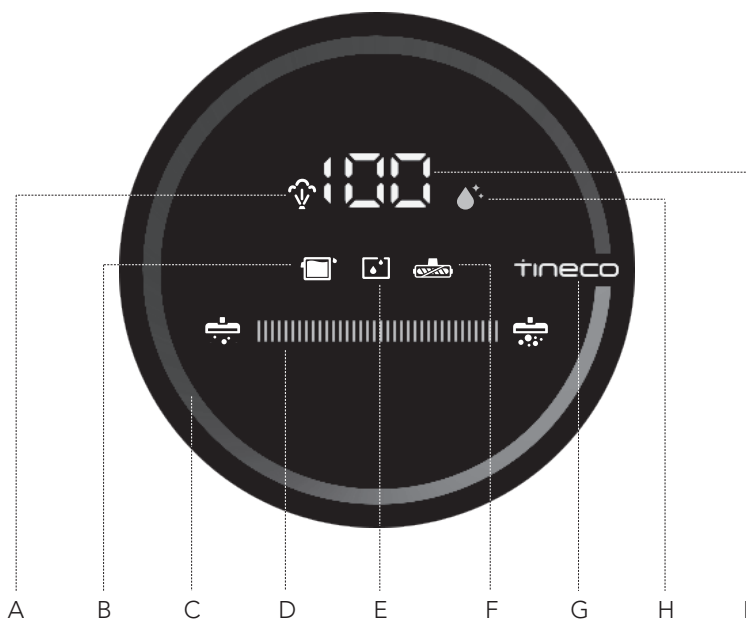

- A. Stoomindicator
- B. DWT vol of geblokkeerd
- C. Vuilbewakingslus  
(Blauw naar rood volgens de  
hoeveelheid vuil)
- D. Stroomindicator
- E. CWT leeg
- F. Indicator verwarde borstelrol
- G. Tineco-logo
- H. Pictogram zelfreiniging
- I. Stoomvoortgang

# Accessoires

## Opmerking:

Accessoires kunnen per markt verschillen. Als u meer accessoires nodig heeft, ga dan naar [www.tineco.com](http://www.tineco.com) of [store.tineco.com](http://store.tineco.com).

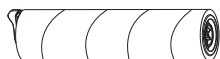

## Borstelrol

Zachte rollop met borstelharen kan worden gebruikt om tegelijkertijd te stofzuigen en te dweilen. Het kan gemakkelijk worden gereinigd met de zelfreinigende functie.

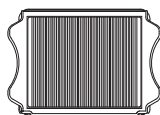

## Droogfilter

Droogfilter en filternet kunnen grote deeltjes en vuil blokkeren en zorgen voor de duurzaamheid van het apparaat.

\* Installeer de droogfilter voor gebruik, anders kan dit leiden tot een zwakke zuigkracht.



## Reinigingsgereedschap

Een volle borstel om de DWT, borstelkamer en opening te reinigen.

Het gereedschap heeft ook een borstelgiteinde om vuil en modder op de rol en DWT te verwijderen.



# Montage

## Hoe te monteren/demonteren

### Opmerking:

Raadpleeg "Werking" en "Onderhoud" voor de montage van de watertank en de borstel.

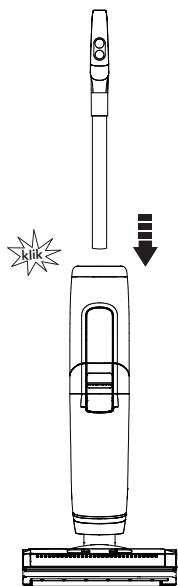

Om de handgreep te monteren, steekt u deze in het apparaat totdat u een klik hoort.

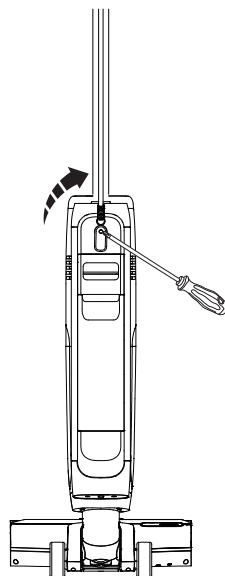

Indien de handgreep moet worden gedemonteerd, drukt u met een werktuig (zoals een schroevendraaier) op de veer om de handgreep te ontgrendelen en tilt u de losgemaakte handgreep uit het apparaat.

# Werking

## Vorbereiden voor gebruik

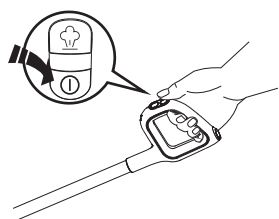
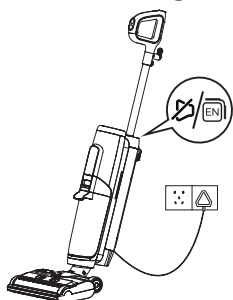

Druk op de knop ① en het apparaat start standaard in de Auto-modus. Druk nogmaals om het apparaat uit te schakelen. Schakel tussen de auto- en stoommodus door op de knop  te drukken.





Na het overschakelen op de stoommodus, begint het nummer te lezen. Na het bereiken van 100, begint het mondstuk stoom te spuiten.

### Opmerking:

- Vermijd dat het snoer bij het losmaken verstrikt raakt.
- Het apparaat kan alleen worden gebruikt bij een spanning van 220-240V.
- Selecteren van de juiste modus afhankelijk van de werkelijke vraag.
- Stofzuig geen geschuimde vloeistof op.
- Om water op te stofzuigen dat op het oppervlak is achtergebleven, wordt het apparaat binnen 3 seconden na het uitschakelen uitgeschakeld.

Steek de stekker in het stopcontact.

### Tips:

- Druk op de knop  om de spraakaanwijzing in- of uit te schakelen.
- Druk tweemaal op de knop  om van taal te veranderen. (Meer gesproken talen zullen worden toegevoegd, raadpleeg voorlopig het huidige product.)

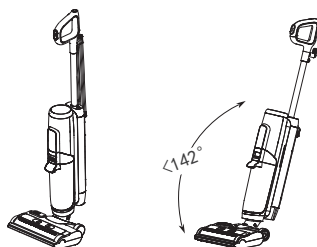

Het apparaat stopt met werken als het rechtop wordt gezet en begint weer te werken als u achterover leunt.

\* Leun niet meer dan 142° naar achter om te beschermen tegen waterlekage.

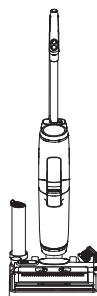

Plaats het apparaat na gebruik verticaal op de opbergplaat.

## Schoonwatertank vullen

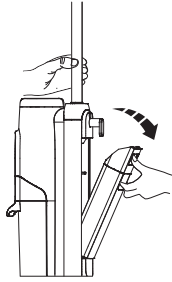

Druk op de ontgrendelingsknop van de schoonwatertank om deze van het apparaat te verwijderen.

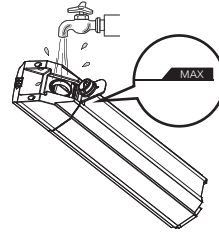

Open de tankdop en vul met kraanwater tot aan de max-lijn.

**Opmerking:**  
Gebruik alleen water onder 60 °C.  
**GEBRUIK GEEN HEET WATER.**

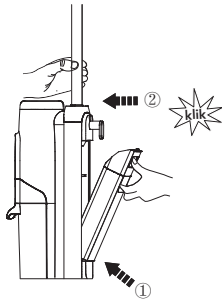

Plaats de tank terug in het apparaat. U zou een "klik" moeten horen als dit correct is gedaan.

## Selectie van reinigingsmodus

### Auto-modus

- In de Auto-modus detecteert de iLoop™ -sensor automatisch hoe vuil de vloer is en past de juiste hoeveelheid wasmiddel en zuigkracht toe.
- Een rode vuilcontrolelus geeft aan dat er meer vuil is gedetecteerd en een blauwe lus geeft aan dat er minder vuil is gedetecteerd. Deze modus biedt automatisch de beste reinigungsoplossing.



Reinigen: op min-vermogen





Varieert afhankelijk van de hoeveelheid vuil

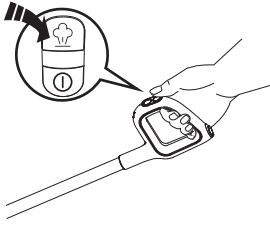

Zware vervuiling: op max-vermogen

## Stoommodus



- Druk in de Auto-modus op de knop  om de stoommodus te openen. De stoomindicator op het display gaat uit.
- In de stoommodus begint het mondstuk stoom te sproeien wanneer het cijfer op 100 staat. Het is geschikt voor diepe reiniging.

### Opmerking:

Houd scherpe voorwerpen uit de buurt van het digitale display om krassen en schrammen te voorkomen.

## Indicator

Wanneer in gebruik



Uit: geen stroom gedetecteerd.



Continu of knipperend rood licht: vuilsensor defect of geblokkeerd.



Auto-modus.



Stoommodus.



Indicator knippert: CWT is leeg.



Indicator knippert: DWT is vol of het kanaal heeft een blokkering.



Indicator knippert: borstelroller heeft een verstopping.



Indicator knippert: apparaat heeft zelfreiniging nodig.

## Gesproken prompt (inhoud kan variëren, gelieve in natura te prevaleren.)

Status	Herinnering
Auto-modus standaard	Auto-modus
Overschakelen naar stoommodus	Stoommodus
Tijdens stoombereiding	Stoom zal spoedig worden vrijgegeven, gelieve te wachten
Schoonwatertank is leeg	Schoonwatertank is leeg, gelieve water bij te vullen
Schoonwatertank is leeg in de stoommodus	Auto-modus, schoonwatertank is leeg, gelieve water bij te vullen
Heeft zelfreiniging nodig	Begin met de zelfreinigingscyclus
Druk op zelfreiniging terwijl het apparaat niet op de opbergplaat staat	Plaats het apparaat op de opbergplaat voor zelfreiniging
Vuilwatertank is vol	Vuilwatertank vol, legen
Borstelrol is verward	Reinig de borstelrol
Druk op de uit-knop	Afsluiten
Druk op de uit-knop in de stoommodus	Uitschakelen, het stomen gaat uit, even geduld
De stroom is uitgeschakeld	Stroom uitgeschakeld
Begin met de zelfreinigingscyclus	Start zelfreiniging
Stoomontluchting	Stoomontluchting
Reinig borstelrol	Reinig borstelrol
Reinig afvalkanaal	Reinig afvalkanaal
Automatische detectie	Automatische detectie
Diepe reiniging	Diepe reiniging
Zelfreiniging gestopt	Zelfreinigingscyclus gestopt, reinig de vuilwatertank
Zelfreiniging voltooid (sensor is vuil)	Zelfreinigingscyclus voltooid, reinig de vuilwatertank en het afvoerkanaal
Zelfreiniging voltooid	Zelfreinigingscyclus voltooid, reinig de vuilwatertank

# Onderhoud

## Opmerking:

- Voor optimale prestaties en om geurtjes te voorkomen, **reinig** en **droog** DWT, filters, borstelrol, deksel borstelrol altijd **volledig** na elk gebruik.
- Zorg ervoor dat elk onderdeel correct is geïnstalleerd, anders werkt het apparaat mogelijk niet correct.
- Plaats het apparaat na onderhoud verticaal op de opbergplaat. Stel het apparaat niet bloot aan direct zonlicht en bewaar het binnenshuis op een droge plaats.

## Hoofdlichaam

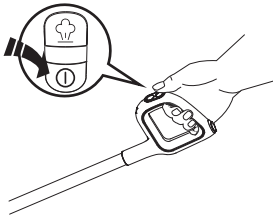

Schakel het apparaat uit voordat u onderhoud uitvoert om het risico op letsel te verminderen.



Gebruik een doek om het oppervlak schoon te maken met een neutraal schoonmaakmiddel. De doek moet droog zijn om te voorkomen dat er water in het apparaat komt.

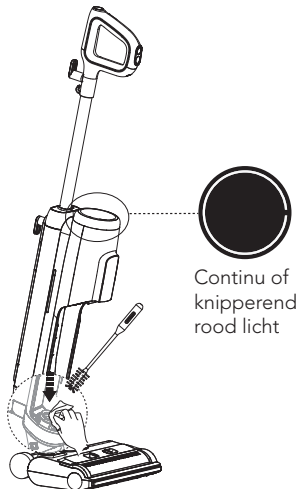

Wanneer de LED-lus rood oplicht, verwijdert u de vuilwatertank en reinigt u de vuilsensor met een vochtige doek of het einigingsgereedschap.

## Vuilwatertank

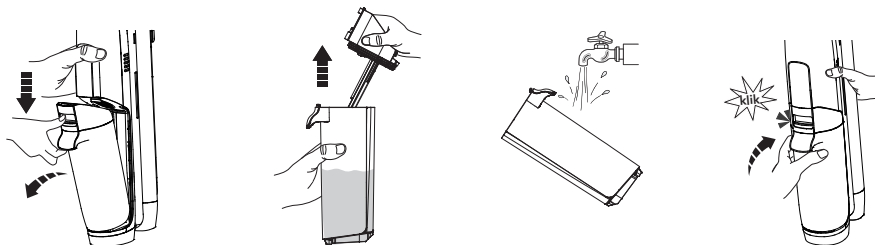

- Wanneer vuil water de max-lijn bereikt, stopt het apparaat met werken en wordt er een herinnering op het display weergegeven en wordt er een gesproken prompt afgespeeld.
- Trek het tankdeksel omhoog om de DWT te legen. Gebruik het reinigingsgereedschap om achtergebleven vuil te verwijderen. Spoel de binnenkant van de DWT schoon en plaats hem terug in het apparaat.

## Deksel vuilwatertank

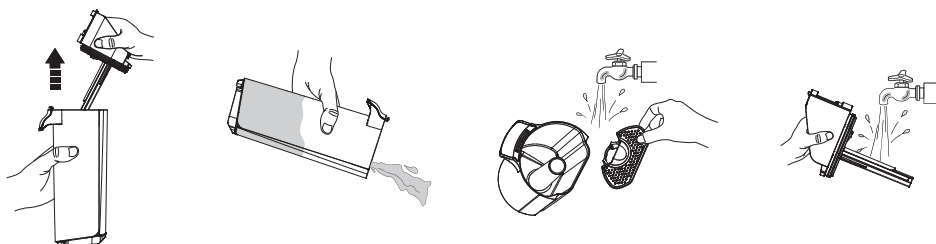

Als het deksel van de vuilwatertank en het filter binnenin verstopt zijn, verwijdert u het deksel van de tank en het filter en spoelt u beide delen af met water.

## Droogfilter



Pak het verzonken gedeelte aan elke kant van het droogfilter vast en trek het omhoog. Spoel af onder stromend water en moet volledig droog zijn alvorens opnieuw te combineren met het deksel van de DWT.

\* Bij uw apparaat wordt een reserve droogfilter geleverd voor gemakkelijke vervanging.

## Borstelrol Zelfreinigend

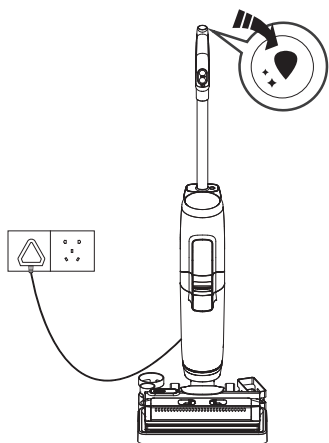

1. Plaats het apparaat na gebruik op de opbergplaat, de sensor detecteert automatisch de mate van vervuiling.
2. Als u de gesproken prompt "begin zelfreinigingscyclus" hoort, drukt u op de zelfreinigingsknop en begint u met het proces.
3. Als het klaar is, ruim dan het DWT op.

### Opmerking:

Steek voor de zelfreinigingscyclus de stekker in het stopcontact en zorg ervoor dat het waterpeil in de CWT hoger is dan 40%.

## Deksel van de borstelrol

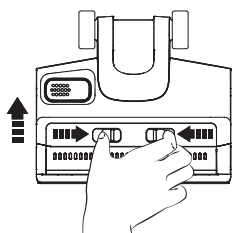

Knijp de vergrendelingen van het deksel in en trek het omhoog om het te verwijderen.

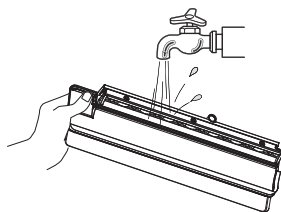

Spoel met water.

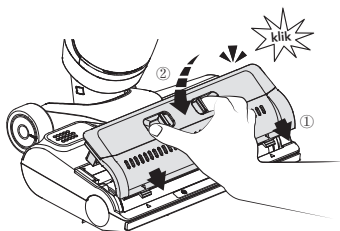

Vergrendel bij het vervangen altijd het deksel van de borstel om lekkage te voorkomen.



## Borstelrol

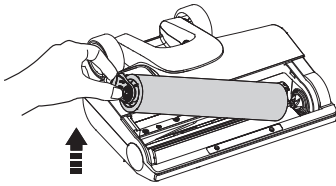

Verwijder de borstelrol door het lipje van de borstelrol vast te pakken en eruit te trekken.

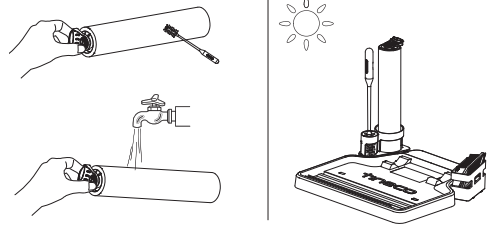

Gebruik het reinigingsgereedschap om het haar en het vuil dat rond de rol is gewikkeld te verwijderen en spoel af met water. Plaats de borstelrol terug in de accessoire houder en laat deze volledig drogen voordat u hem opnieuw installeert.

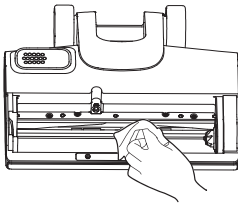

Verwijder haren en vuil uit de borstelrolkamer en de opening met een tissue of een vochtige doek.

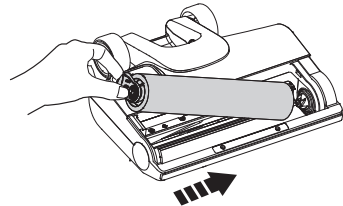









Vervang de borstelrol door het uiteinde van de borstelrol in de rechterkant van de houder te steken en vervolgens het lipje van de rol vast te maken aan de magnetische sluiting aan de linkerkant om hem op zijn plaats te vergrendelen.

### Opmerking:

Bij uw apparaat wordt een reserveborstelrol geleverd voor gemakkelijke vervanging.

# Probleemoplossing

Probleem	Mogelijke oorzaak	Oplossing
Het apparaat gaat niet aan	Het netsnoer is niet aangesloten, of het stopcontact staat niet onder spanning	Controleer of het stopcontact onder spanning staat en of de stekker in het stopcontact zit
Zwakke zuigkracht	Het droogfilter is niet geïnstalleerd of het droogfilter is vuil	Installeer het droogfilter of reinig het en laat het volledig drogen
	De borstelrol is niet geïnstalleerd	Instaleer de borstelrol correct
Indicator verwarde borstelrol knippert  Gesproken prompt: Reinig de borstelrol	 De borstelrol is geblokkeerd	Verwijder de blokkeringen
CWT leeg-indicator knippert  Gesproken prompt: Schoonwatertank is leeg, vul water en reinigungsoplossing bij	 CWT is leeg	Vul CWT bij
DWT vol-indicator knippert  Gesproken prompt: Reinig de vuilwatertank	 Het vuile water in de DWT heeft de MAX-lijn bereikt	Giet het vuile water weg en installeer de DWT opnieuw
LED-lus licht rood op  Gesproken prompt: Begin met de zelfreinigingscyclus	 Vuilsensor defect of geblokkeerd	Verwijder blokkeringen, reinig het puinkanaal of start opnieuw
Pictogram zelfreiniging knippert	 Borstelrol is vuil	Start zelfreiniging

## Opmerking:

Als de bovenstaande gids voor probleemoplossing geen oplossing biedt, bezoek dan onze website [www.tineco.com](http://www.tineco.com) voor verdere ondersteuning.

# Garantie

## 2 JAAR BEPERKTE GARANTIE

- Geldt alleen voor aankopen bij geautoriseerde retailers van Tineco.
- Is onderhevig aan het naleven van de vereisten die in deze handleiding worden beschreven, en is onderworpen aan verdere voorwaarden die hieronder worden uiteengezet.
- Deze garantie wordt bepaald door en geïnterpreteerd volgens de wetten van het land waar de aankoop heeft plaatsgevonden. Wij bieden 2 jaar garantie of een garantieperiode zoals bepaald door de toepasselijke lokale wetgeving, afhankelijk van welke periode langer is.

## WAT WORDT GEDEKT?

- Uw Tineco-apparaat heeft 2 jaar garantie op originele defecten in materiaal en vakmanschap, bij gebruik voor privé-huishoudelijke doeleinden in overeenstemming met de Tineco Instructiehandleiding. Gemotoriseerde accessoires en afzonderlijk aangeschafte batterij worden geleverd met 1 jaar garantie.
- Deze garantie biedt u, zonder extra kosten voor u, alle arbeid en onderdelen die nodig zijn om ervoor te zorgen dat uw apparaat tijdens de garantieperiode naar behoren functioneert.
- Deze garantie is alleen geldig als het apparaat wordt gebruikt in het land waarin het werd verkocht.

## WAT WORDT NIET GEDEKT?

Tineco is niet aansprakelijk voor kosten, schade of reparaties als gevolg van:

- Apparaten die zijn gekocht bij een niet-geautoriseerde dealer.
- Onzorgvuldige bediening of behandeling, verkeerd gebruik, misbruik en / of gebrek aan onderhoud of gebruik niet in overeenstemming met de Tineco Instructiehandleiding.
- Gebruik van het apparaat anders dan voor normaal huishoudelijk gebruik, bijv. voor commerciële of verhuurdoeleinden.
- Gebruik van onderdelen die niet in overeenstemming zijn met de Tineco Instructiehandleiding.
- Gebruik van andere onderdelen en accessoires dan die geproduceerd of aanbevolen zijn door Tineco.
- Externe factoren die geen verband houden met de kwaliteit en het gebruik van het product, zoals het weer, wijzigingen, ongevallen, stroomuitval, stroompieken of overmacht.
- Reparaties of wijzigingen die zijn uitgevoerd door onbevoegde partijen of agenten.
- Het niet verwijderen van blokkeringen en ander gevaarlijk materiaal uit het apparaat.
- Normale slijtage, inclusief onderdelen die normaal aan slijtage onderhevig zijn, zoals doorzichtige opvangbak, riem, filter, HEPA, borstelstang en netsnoer (of waar externe schade of misbruik is vastgesteld), tapijt- of vloerbeschadiging door gebruik dat niet in overeenstemming is met de voorschriften van de fabrikant. instructies of het niet uitschakelen van de borstelstang indien nodig.
- Vermindering van de ontladtid van de batterij door veroudering of gebruik van de batterij.

## GARANTIEBEPERKINGEN

- Alle impliciete garanties met betrekking tot uw apparaat, inclusief maar niet beperkt tot garantie van verkoopbaarheid of garantie van geschiktheid voor een bepaald doel, zijn beperkt tot de duur van deze garantie.
- Garantiedekking is alleen van toepassing op de oorspronkelijke eigenaar en op de originele batterij en is niet overdraagbaar.
- Deze beperkte garantie geeft u specifieke wettelijke rechten. Mogelijk hebt u ook andere rechten die per regio verschillen.
- De garanties van de fabrikant zijn mogelijk niet in alle gevallen van toepassing, afhankelijk van factoren zoals het gebruik van het product, waar het product is gekocht of bij wie u het product heeft gekocht.  
Neem de garantie zorgvuldig door en neem bij vragen contact op met de fabrikant.

## GARANTIESERVICE

**Registreren:** Wij raden u ten eerste aan uw apparaat bij aankoop te registreren door in te loggen op onze officiële website ([www.tineco.com](http://www.tineco.com)) of de QR-code te scannen (zie rechts) om van meer exclusieve voordelen te genieten.

Om u te registreren, voert u het volledige serienummer in (op de achterkant van het apparaat).

Als u uw product niet registreert, heeft dit geen invloed op uw garantierechten.

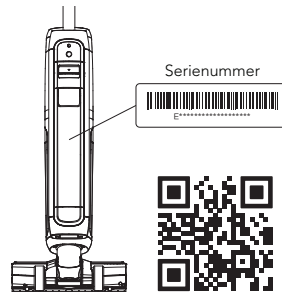

**Hoe claimen:** Bewaar uw aankoopbewijs. Om een claim in te dienen onder onze beperkte garantie, moet u uw serienummer en de originele aankoopbon met daarop de aankoopdatum en het ordernummer verstrekken.

Alle werkzaamheden worden uitgevoerd door Tineco of een door haar geautoriseerd agentschap. Eventueel vervangen defecte onderdelen worden eigendom van Tineco.

Service onder deze garantie verlengt de periode van deze garantie niet.

Bezoek de Tineco-website  
**[www.tineco.com](http://www.tineco.com)**  
voor deskundige klantenservice.

# ÍNDICE

Instruções de segurança importantes.....	126
Especificações.....	129
Apresentação geral .....	130
Acessórios .....	132
Montagem.....	133
Funcionamento.....	134
Manutenção .....	138
Resolução de problemas .....	142
Garantia.....	143

**A TINECO ESTÁ AQUI PARA AJUDAR.**

Entraremos em contacto consigo no prazo de 1 dia útil.



[www.tineco.com](http://www.tineco.com)

# Instruções de segurança importantes

## GUARDE ESTAS INSTRUÇÕES Apenas para utilização doméstica.

Ao utilizar um aparelho elétrico, devem sempre ser seguidas algumas precauções básicas, incluindo as seguintes:

LEIA ATENTAMENTE TODAS AS INSTRUÇÕES ANTES DE UTILIZAR (ESTE APARELHO).

Não seguir os avisos e as instruções pode resultar em choque elétrico, incêndio e/ou ferimentos graves.

**AVISO** – Para reduzir o risco de incêndio, choque elétrico ou ferimentos:

1. Este aparelho pode ser utilizado por crianças a partir de 8 anos de idade e por pessoas com capacidades físicas, sensoriais ou mentais reduzidas, ou por pessoas sem experiência e conhecimentos, desde que supervisionadas ou instruídas relativamente à utilização segura do aparelho e desde que compreendam os riscos envolvidos. As crianças não devem brincar com o aparelho. A limpeza e a manutenção não devem ser realizadas por crianças sem supervisão.
2. Este aparelho não se destina a ser utilizado por pessoas (incluindo crianças) com capacidades físicas, sensoriais ou mentais reduzidas, ou por pessoas sem experiência e conhecimentos, exceto se supervisionadas ou instruídas quanto à sua utilização.
3. Utilize apenas em interiores, em pavimentos não revestidos, tais como vinil, azulejo, madeira selada, etc. Tenha cuidado para não passar por cima de objetos soltos ou bordas de tapetes. O bloqueio da escova pode resultar na falha prematura da correia.
4. Não permita que seja utilizado como um brinquedo. É necessário prestar muita atenção quando o aparelho for utilizado por crianças ou perto de crianças, animais de estimação ou plantas.
5. Utilize apenas conforme descrito no presente manual. Utilize apenas acessórios recomendados pelo fabricante.
6. CUIDADO – Risco de ferimentos. A escova pode arrancar inesperadamente. Desligue da tomada antes de proceder à limpeza ou manutenção.
7. Não puxe nem transporte o aparelho pelo cabo, não utilize o cabo como pega, não entale o cabo na porta nem o puxe à volta de bordas afiadas ou cantos. Não passe o aparelho por cima do cabo. Mantenha o cabo afastado de superfícies quentes.
8. Não desligue da tomada puxando o cabo. Para desligar da tomada, segure na ficha e não no cabo.
9. Não mexa na ficha ou no aparelho com as mãos molhadas.
10. Não utilize o aparelho com o cabo ou ficha danificados. Se tiver deixado cair o aparelho ou se o aparelho estiver danificado, tiver sido deixado ao ar livre, largado na água ou não estiver a funcionar como deveria, devolva-o a um centro de assistência técnica.
11. Não introduza objetos nas aberturas. Não utilize o aparelho com as aberturas bloqueadas e mantenha-o livre de pó, algodão, cabelos e de tudo o que possa reduzir o fluxo de ar.

12. Mantenha o cabelo, roupa solta, dedos e todas as partes do seu corpo longe das aberturas e das peças móveis.
13. Tenha particular cuidado quando limpar escadas.
14. Não utilize o aparelho para aspirar líquidos inflamáveis ou combustíveis, como gasolina, nem em áreas onde os mesmos possam estar presentes.
15. Não aspire materiais em chamas ou a fumar, como cigarros, fósforos ou brasas.
16. Não utilize sem o filtro.
17. Evite a ativação involuntária. Certifique-se de que o interruptor está na posição “desligado”, antes de agarrar ou transportar o aparelho. Transportar o aparelho com o dedo no interruptor, ou carregar o aparelho com o interruptor ligado, favorece a ocorrência de acidentes.
18. Desligue sempre o aparelho antes de fazer qualquer ajuste, trocar acessórios ou guardar o aparelho. Estas medidas de segurança preventiva reduzem o risco de ligar o aparelho acidentalmente.
19. PARA REDUZIR O RISCO DE CHOQUE ELÉTRICO – DESLIGUE A FICHA DA TOMADA ANTES DE PROCEDER À LIMPEZA OU MANUTENÇÃO.
20. Desligue sempre o aparelho antes de colocar ou retirar o bocal motorizado.
21. Desligue todos os controlos antes de desligar da tomada.
22. Não deixe o aparelho ligado à corrente. desligue-o da tomada quando não estiver a ser utilizado e antes de realizar a manutenção.
23. Não utilize para aspirar partículas ultrafinas, tais como cal, cimento, serradura, pó de gesso ou cinzas.
24. Não utilize para aspirar objetos afiados, como pregos metálicos, pedaços de vidro, cliques de papel metálicos ou alfinetes.
25. Não utilize para aspirar materiais e químicos perigosos, tais como solventes, produtos de limpeza de esgotos, ácidos fortes ou alcalinos fortes.
26. Pare imediatamente de usar o aparelho se estiver a aquecer demasiado, a fazer ruídos estranhos, a emitir cheiros estranhos, com baixa sucção ou descargas elétricas.
27. DESLIGUE o aparelho e retire a ficha da tomada em caso de armazenamento prolongado.
28. Limpe sempre o depósito de água suja depois de cada utilização para evitar possíveis bloqueios, o quais podem reduzir a potência de aspiração, sobreaquecer o motor ou reduzir a vida útil do aparelho.
29. Não exponha o aparelho à chuva.
30. Guarde-o adequadamente no interior, num local seco, após a sua utilização.
31. Não coloque ou submerja o aparelho em águas paradas, nem tente limpar áreas inundadas.
32. A ficha deve ser removida da tomada antes de limpar ou realizar a manutenção do aparelho.
33. Pode ocorrer um perigo se o aparelho passar por cima do cabo de alimentação.
34. Ligue-o apenas a uma tomada com ligação à terra adequada. Ver Instruções de ligação à terra.
35. O aparelho não deve ser deixado sem supervisão quando está ligado à corrente.
36. Mantenha o aparelho fora do alcance das crianças quando estiver ligado ou a arrefecer.
37. O líquido ou o vapor não devem ser direcionados para equipamentos que contenham componentes elétricos, como o interior de fornos.

38. O aparelho deve ser desligado da tomada após a utilização e antes de realizar a manutenção do utilizador.

## Gama de utilização

1. Este aparelho deve ser utilizado unicamente em pavimentos rígidos interiores, tais como vinil, ladrilho, madeira envernizada, etc. A utilização em superfícies rugosas pode não apresentar os melhores resultados.
2. Mantenha o aparelho afastado de fontes de calor, como lareiras ou aquecedores, para evitar a sua deformação.
3. Não o utilize para aspirar líquidos inflamáveis ou combustíveis, partículas ultrafinas, objetos afiados, materiais perigosos, produtos químicos ou outros que estejam a arder ou a fumegar, tal como descrito acima.

## Sobre o aparelho

1. Não modifique ou tente reparar o aparelho, exceto conforme indicado nas instruções de funcionamento e limpeza.
2. Tenha particular cuidado quando limpar escadas.
3. Certifique-se de que o interruptor de alimentação está na posição "OFF" antes de agarrar ou transportar o aparelho. Não deite nem incline o aparelho para evitar a entrada de água suja no motor.
4. Para evitar tropeçar acidentalmente, guarde o aparelho na bandeja de armazenamento.
5. Instale sempre o Depósito de Água Suja e o Depósito de Água Limpa corretamente de utilizar o aparelho.
6. Não deixe que o aparelho se molhe para evitar o risco de incêndio ou ferimentos provocados por um curto-circuito.

## Instruções de ligação à terra

1. Este aparelho tem de estar ligado à terra. Se ocorrer uma avaria ou falha no funcionamento, a ligação à terra oferece um caminho de menor resistência para a corrente elétrica, para reduzir o risco de choque elétrico. Este aparelho está equipado com um cabo com um condutor de ligação à terra do equipamento e uma ficha de ligação à terra. A ficha deve ser ligada numa tomada adequada, devidamente instalada e ligada à terra, de acordo com todos os códigos e regulamentos locais.
2. AVISO – A ligação incorreta do condutor de aterramento do equipamento pode resultar no risco de choque elétrico. Confirme com um electricista qualificado ou um técnico de manutenção se não tiver a certeza se a tomada está devidamente ligada à terra. Não modifique a ficha fornecida com o aparelho – se esta não entrar na tomada, procure um electricista qualificado para instalar uma tomada adequada.
3. Este aparelho destina-se a ser utilizado num circuito nominal de 120 V e tem uma ficha de ligação à terra semelhante à ficha ilustrada no esquema A da Figura 20. Certifique-se de que o aparelho está ligado a uma tomada com as mesmas especificações da ficha. Não deve utilizar um adaptador com este aparelho.



# Instruções de reciclagem de acordo com os REEE



Resíduos elétricos e aparelhos eletrônicos não devem ser eliminados com lixo doméstico! Todos os consumidores são obrigados a entregar todos os aparelhos no final da sua vida útil num ponto de recolha no seu município/ distrito ou num revendedor para que possam ser eliminados de forma adequada e amiga do ambiente.

A ilustração à esquerda mostra o símbolo do caixote do lixo, indicando a recolha separada de resíduos elétricos e equipamento eletrônicos (REEE).

## Para países da UE:

Para obter informação sobre a Declaração de Conformidade da UE, visite [www.tineco.com](http://www.tineco.com).

## Símbolos:

	Leia o manual de instruções
	Classe II
	Transformador com isolamento de segurança à prova de curto-circuito
	Alimentação do modo de comutação
	Apenas para utilização no interior
	Corrente alternada
	Atenção: Risco de queimaduras

PT

## Especificações

Produto	SÉRIES FLOOR ONE S5 STEAM
Modelo	SW100100EU, SW10*****
Tensão	220-240 V, 50 Hz
Potência nominal	1500 W (como Aspirador a seco e molhado: 300 W)
Débito de água	30-60 ml/min
Capacidade do DAL	~0,75 L
Capacidade do DAS	~0,75 L
À prova de água	IPX4

# Apresentação geral

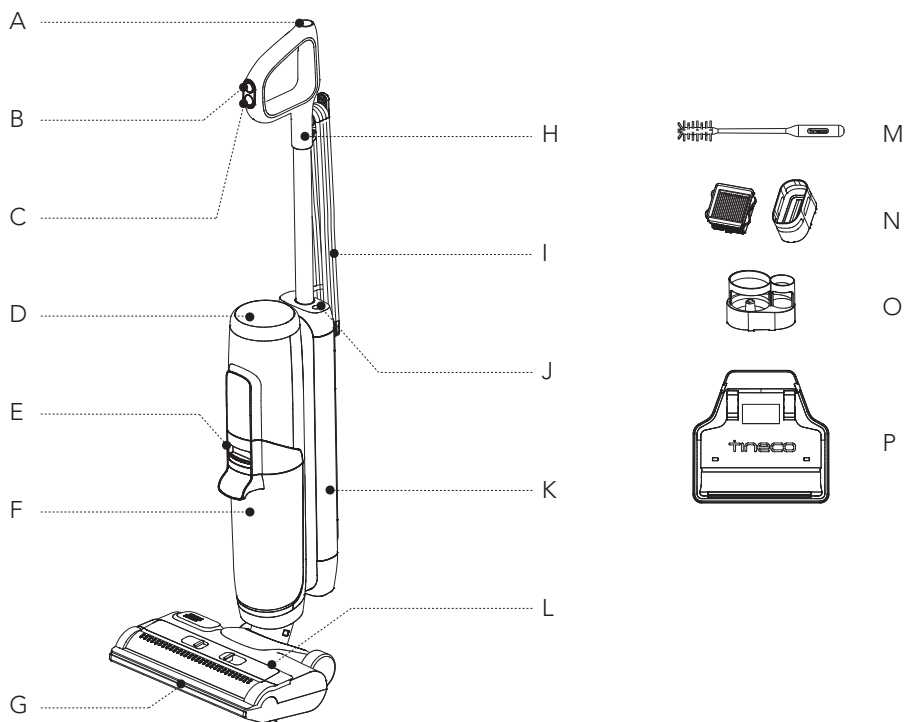

- A. Botão de autolimpeza
- B. Modo Auto/Vapor
- C. Ligar/Desligar
- D. Visor digital
- E. Botão de libertação do depósito de água suja
- F. Depósito de água suja (DAS)
- G. Bocal de vapor
- H. Pega
- I. Cabo de alimentação
- J. Botão de desligar o som/mudar o idioma
- K. Depósito de água limpa (DAL)
- L. Tapa do rolo da escova
- M. Ferramenta de limpeza
- N. Filtro de ar seco e suporte
- O. Suporte acessório
- P. Bandeja de armazenamento

# Visor digital

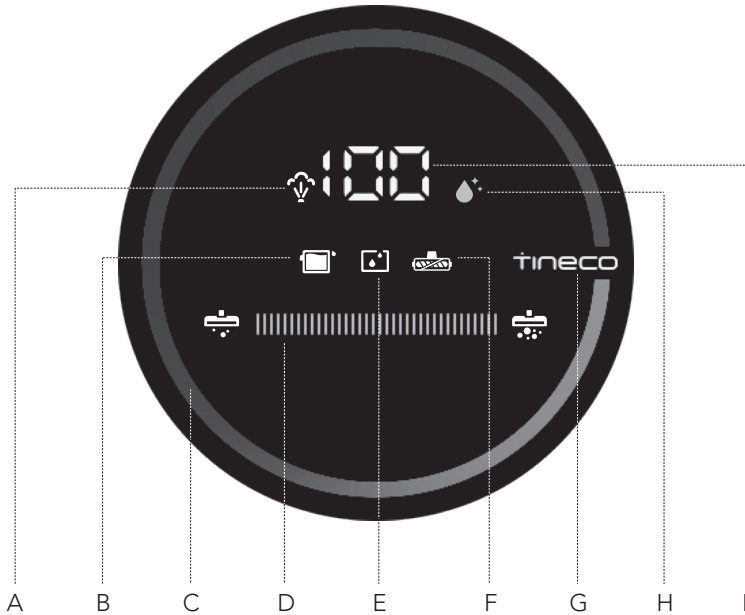

- A. Indicador de vapor
- B. DAS cheio ou bloqueado
- C. Círculo de monitorização de sujidade  
(De azul para vermelho, de acordo com a quantidade de sujidade)
- D. Indicador de alimentação
- E. DAL vazio
- F. Indicador de rolo da escova bloqueado
- G. Logotipo da Tineco
- H. Ícone de autolimpeza
- I. Progresso do vapor

# Acessórios

## Nota:

Os acessórios podem variar dependendo do mercado. Se necessitar de mais acessórios, visite [www.tineco.com](http://www.tineco.com) ou [store.tineco.com](http://store.tineco.com).

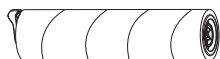

## Rolo da escova

A cabeça macia do rolo com cerdas pode ser utilizada para aspirar e lavar ao mesmo tempo. Pode ser limpa facilmente com a função de autolimpeza.

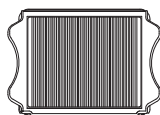

## Filtro de ar seco

O filtro de ar seco e a rede do filtro podem bloquear partículas e detritos grandes, garantindo a durabilidade do aparelho.

\* Instale o filtro de ar seco antes de utilizar o aparelho ou a potência de aspiração pode ser fraca.



## Ferramenta de limpeza

Uma escova completa para limpar o DAS, a câmara da escova e a abertura.

A ferramenta também tem uma extremidade com cerdas para remover sujidade e lama no rolo e no DAS.

# Montagem

## Como montar/desmontar

### Nota:

Para instalar o depósito de água e a escova, consulte as secções "Funcionamento" e "Manutenção".

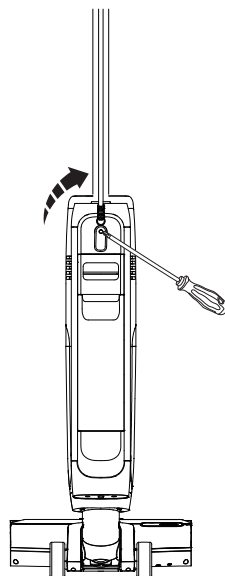
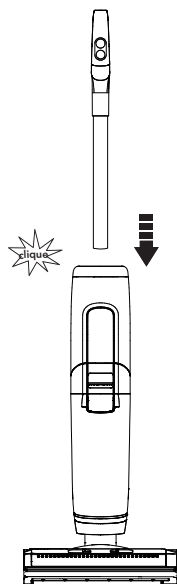

Para colocar a pega, insira-a no aparelho até ouvir um clique.

Se a pega precisar de ser desmontada, pressione a mola para soltar a pega com uma ferramenta (como uma chave de fendas) e levante a pega libertada do aparelho.

# Funcionamento

## Preparação para a utilização

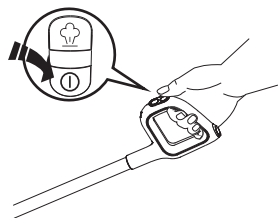
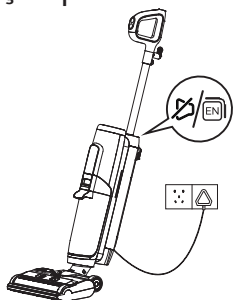

Prima o botão e o aparelho irá iniciar no modo Auto por predefinição. Prima-o novamente para desligar o aparelho. Alterne entre o modo Auto e o modo Vapor, premindo o botão .

Ligue a uma tomada elétrica CA.

### Sugestões:

- Prima o botão para ligar/desligar as notificações de voz.
- Prima o botão duas vezes para mudar o idioma. (Serão adicionados mais idiomas para as notificações de voz, por enquanto, consulte o produto real.)

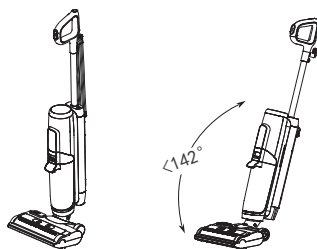

Para de trabalhar

Volta a trabalhar

O aparelho para de trabalhar quando colocado numa posição vertical e volta a trabalhar quando reclinado.

\* Não incline o aparelho mais de 142° para evitar o vazamento de água.



Depois de mudar para o modo Vapor, a contagem inicia. Quando chega a 100, o bocal começa a deitar vapor.

### Nota:

- Evite enrolar o cabo de alimentação durante o processo de libertação.
- O aparelho só pode ser utilizado com tensões entre 220-240 V.
- Selecione o modo adequado de acordo com as necessidades reais.
- Não aspire líquidos com espuma.
- Após a limpeza, pode restar água no pavimento. O aparelho irá desligar-se 3 segundos após premir o botão de desligar para poder aspirar a água deixada no pavimento.

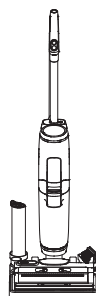

Coloque o aparelho verticalmente na bandeja de armazenamento após a utilização para guardá-lo.

## Encher o depósito de água limpa

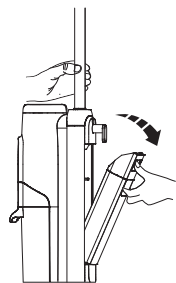

Pressione o botão de liberação do depósito de água limpa para o remover do aparelho.

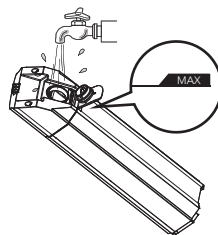

Abra a tampa do depósito e encha-o com água da torneira até à linha "Max".

### Nota:

Utilize apenas água abaixo de 60 °C.

**NÃO UTILIZE ÁGUA QUENTE.**

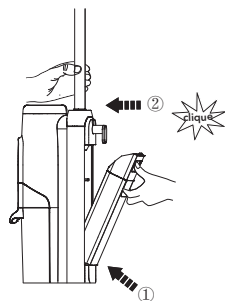

Volte a colocar o depósito no aparelho. Deverá ouvir um "clique" se colocado corretamente.

## Seleção do modo de limpeza

### Modo Auto

- No modo Auto, o sensor iLoop™ deteta automaticamente o nível de sujidade do chão e aplica a devida quantidade de detergente e potência de aspiração.
- Um círculo de monitorização da sujidade vermelho indica que foi detetada mais sujidade, e um círculo azul indica que foi detetada menos sujidade. Este modo seleciona automaticamente a melhor solução de limpeza.



Limpo: na Potência Mín.





Varia dependendo da quantidade de sujidade

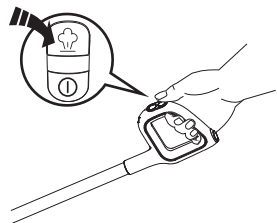

Sujidade pesada: na Potência Máx.

## Modo Vapor



- No modo Auto, prima o botão  para entrar no modo Vapor. O indicador de vapor no visor liga-se.
- No modo Vapor, o bocal começa a deitar vapor quando o número chega a 100. Indicado para uma limpeza profunda.

### Nota:

Mantenha objetos afiados longe do visor digital para evitar riscos e arranhões.

## Indicador

Durante a utilização



Desligado: não é detetada energia.



Luz vermelha fixa ou intermitente: sensor de sujidade avariado ou bloqueado.



Modo Auto.



Modo Vapor.



Indicador intermitente: o DAL está vazio.



Indicador intermitente: o DAS está cheio ou canal está bloqueado.



Indicador intermitente: o rolo da escova está bloqueado.



Indicador intermitente: o aparelho está a necessitar de autolimpeza.



## Aviso de voz (O conteúdo pode variar, o tipo prevalece.)

Estado	Lembrete
Modo Auto por predefinição	Modo Auto
Mudar para o modo Vapor	Modo Vapor
Durante a preparação do vapor	O vapor será libertado em breve, aguarde
O depósito de água limpa está vazio	Depósito de água limpa vazio, encha-o com água
O depósito de água limpa está vazio no modo Vapor	Modo Auto, depósito de água limpa vazio, encha-o com água
Autolimpeza necessária	Inicie o ciclo de autolimpeza
Prima o botão de autolimpeza quando o aparelho não estiver na bandeja de armazenamento	Coloque o aparelho na bandeja de armazenamento para realizar a autolimpeza
O depósito de água suja está cheio	Depósito de água suja cheio, esvazie-o
O rolo da escova está bloqueado	Limpe o rolo da escova
Prima o botão de desligar	A encerrar
Prima o botão de desligar no modo Vapor	A encerrar, o vapor irá desligar-se, aguarde
A alimentação está desligada	Desligar
Inicie o ciclo de autolimpeza	Iniciar a autolimpeza
Libertação de vapor	Libertação de vapor
Limpar o rolo da escova	Limpar o rolo da escova
Limpar o canal de detritos	Limpar o canal de detritos
Deteção automática	Deteção automática
Limpeza profunda	Limpeza profunda
Autolimpeza interrompida	O ciclo de autolimpeza parou, limpe o depósito de água suja
Autolimpeza concluída (o sensor está sujo)	Ciclo de autolimpeza concluído, limpe o depósito de água suja e o canal de detritos
Autolimpeza concluída	Ciclo de autolimpeza concluído, limpe o depósito de água suja

# Manutenção

## Nota:

- Para um desempenho ideal e para prevenir odores, **limpe e seque** sempre o DAS, os filtros, o rolo da escova e a tampa do rolo da escova **completamente** após cada utilização.
- Confirme se todas as peças estão instaladas corretamente ou o aparelho pode não funcionar devidamente.
- Após a manutenção, coloque o aparelho verticalmente na bandeja de armazenamento. Não exponha o aparelho à luz solar direta e guarde-o no interior num local seco.

## Unidade principal

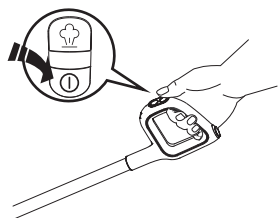

Para reduzir o risco de ferimentos, desligue-o antes de proceder à manutenção.

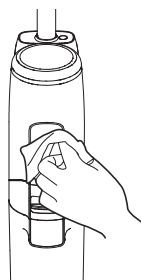

Utilize um pano com um detergente neutro para limpar a superfície. O pano deve estar seco para evitar a entrada de água no aparelho.

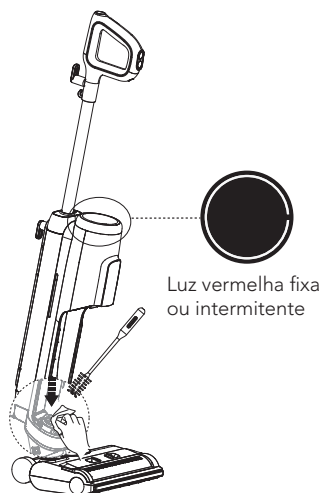

Luz vermelha fixa ou intermitente

Quando o círculo de LED acende a vermelho, retire o depósito de água suja, limpe o sensor de sujidade com um pano húmido ou com a ferramenta de limpeza.

## Depósito de água suja

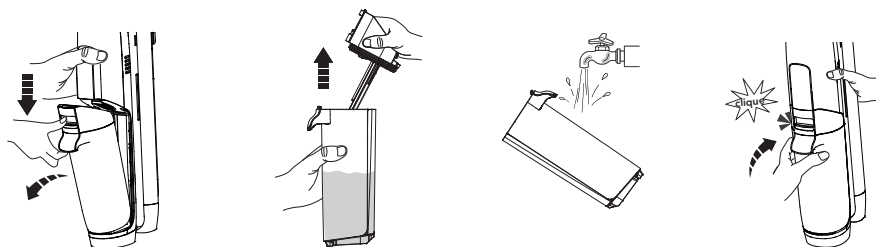

- Quando a água suja atinge a linha "Max", o aparelho para de funcionar, mostra uma mensagem no visor e reproduz um aviso de voz.
- Puxe a tampa do depósito de água para cima para esvaziar o DAS. Utilize a ferramenta de limpeza para remover os restantes detritos. Lave o interior do DAS e coloque-o de volta no aparelho.

## Tampa do depósito de água suja

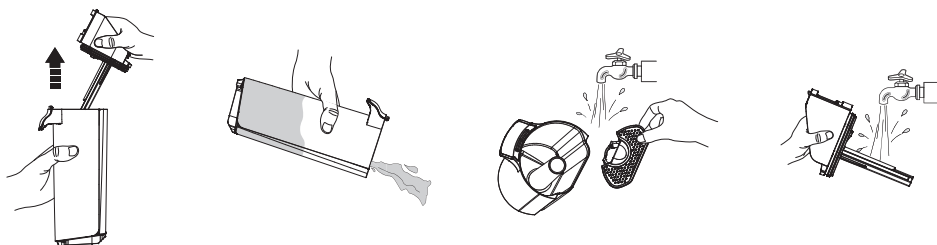

Se a tampa do depósito de água suja e o filtro interno estiverem bloqueados, retire a tampa do depósito e o filtro e enxágüe-os com água.

## Filtro de ar seco



Segure a parte de encaixar de cada lado do filtro de ar seco e puxe para cima. Lave em água corrente e deixe secar completamente antes de voltar a combiná-lo com a tampa do DAS.

\* Um filtro de ar seco de reserva é fornecido com o seu aparelho para proporcionar uma substituição conveniente.

## Autolimpeza do rolo da escova

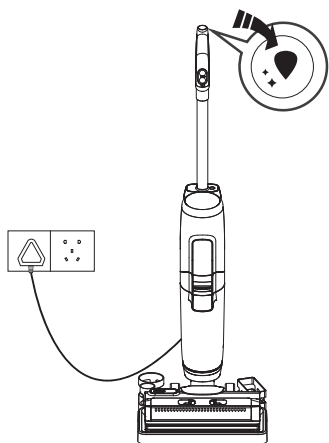

1. Coloque o aparelho na bandeja de armazenamento após a utilização, o sensor irá detetar automaticamente o nível de sujeidade.
2. Quando ouvir o aviso de voz, "inicie o ciclo de autolimpeza", pressione o botão de autolimpeza e iniciar o processo.
3. Quando terminar, limpe o DAS.

### Nota:

Antes de realizar o ciclo de autolimpeza, ligue a ficha na tomada e confirme se o nível de água no DAL é superior a 40%.

## Tampa do rolo da escova

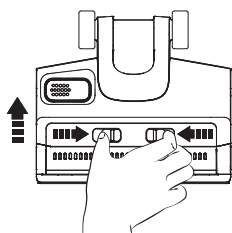

Aperte as patilhas na tampa e puxe para cima para retirar.

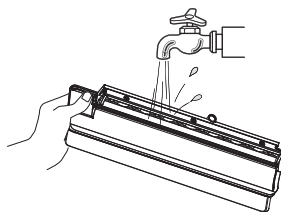

Lave bem com água.

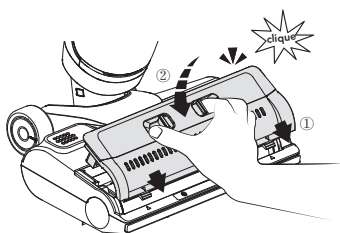

Ao substituir, fixe sempre a tampa da escova no lugar para evitar vazamentos.

## Rolo da escova

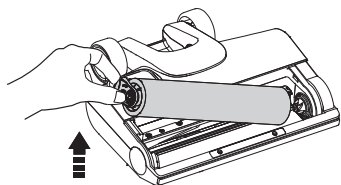

Retire o rolo da escova, segurando a patilha do rolo e puxando para fora.

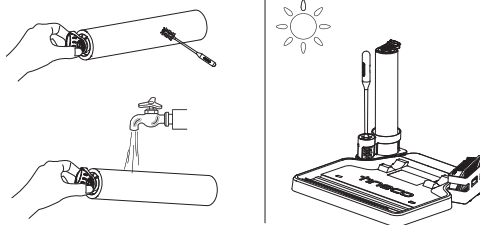

Remova detritos e cabelos enrolados no rolo com a ferramenta de limpeza e lave-o com água. Volte a colocar o rolo da escova no suporte acessório e deixe-o secar completamente antes de o reinstalar.

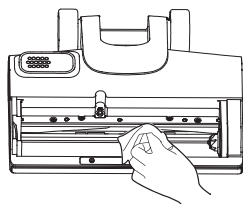

Remova detritos e cabelos da câmara do rolo da escova e da abertura com um lenço ou um pano húmido.

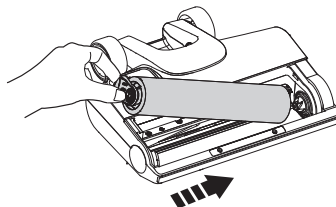









Substitua o rolo da escova inserindo a extremidade do rolo no lado direito do suporte, em seguida fixe a patilha do rolo no fecho magnético do lado esquerdo para encaixar no lugar.

### Nota:

Um rolo de escova de reserva é fornecido com o seu aparelho para proporcionar uma substituição conveniente.

# Resolução de problemas

Problema	Causa possível	Solução
O aparelho não liga	O cabo de alimentação não está ligado ou a tomada não tem corrente	Certifique-se de que a tomada tem corrente e de que o cabo de alimentação está ligado
Sucção fraca	O filtro de ar seco não está instalado ou está sujo	Instale o filtro de ar seco ou limpe-o e deixe-o secar completamente
	O rolo da escova não está instalado	Instale corretamente o rolo da escova
Indicador de rolo da escova bloqueado intermitente  Aviso de voz: Limpe o rolo da escova 	O rolo da escova está bloqueado	Remova os bloqueios
Indicador de DAL vazio intermitente  Aviso de voz: Depósito de água limpa vazio, encha-o com água e solução de limpeza 	O DAL está vazio	Volte a encher o DAL
Indicador de DAS cheio intermitente  Aviso de voz: Limpe o depósito de água suja 	A água suja no DAS atingiu a linha "MAX"	Esvazie a água suja e volte a colocar o DAS
Círculo de LED aceso a vermelho  Aviso de voz: Inicie o ciclo de autolimpeza 	Sensor de sujidade avariado ou bloqueado	Remova os bloqueios, limpe o canal de detritos ou reinicie o aparelho
Ícone de autolimpeza intermitente 	O rolo da escova está sujo	Inicie a autolimpeza

## Nota:

Se o guia de resolução de problemas referido acima não oferecer uma solução, visite o nosso site [www.tineco.com](http://www.tineco.com) para obter mais ajuda.

# Garantia

## GARANTIA LIMITADA DE 2 ANOS

- Só se aplica às compras realizadas em revendedores autorizados da Tineco.
- Está sujeita ao cumprimento dos requisitos descritos neste manual de instruções e está sujeita a outras condições descritas abaixo.
- Esta Garantia é regida e interpretada ao abrigo das leis do país onde a compra foi efetuada. Damos 2 anos de garantia ou um período de garantia conforme estipulado pela legislação local aplicável, o que for mais longo.

## O QUE ESTÁ COBERTO?

- O seu aparelho Tineco tem uma garantia de 2 anos contra defeitos de material e mão-de-obra, quando utilizado para fins domésticos particulares, de acordo com o Manual de Instruções da Tineco. Os acessórios motorizados e baterias comprados separadamente vêm com uma garantia de 1 ano.
- Esta garantia disponibiliza-lhe, sem custos adicionais, toda a mão-de-obra e peças necessárias para garantir que o seu aparelho funciona corretamente durante o período da garantia.
- Esta garantia só será válida se o aparelho for utilizado no país onde foi vendido.

## O QUE NÃO ESTÁ COBERTO?

A Tineco não será responsável por despesas, danos ou reparações incorridos resultantes de:

- Aparelhos comprados a revendedores não autorizados.
- Utilização ou manuseamento descuidado, utilização indevida, abuso e/ou falta de manutenção ou não utilização de acordo com o Manual de Instruções da Tineco.
- Utilização do aparelho para outros fins que não os domésticos normais, p. ex., comerciais ou para aluguer.
- Utilização das peças não está de acordo com o Manual de Instruções da Tineco.
- Utilização de peças e acessórios que não sejam os produzidos ou recomendados pela Tineco.
- Fatores externos não relacionados com a qualidade do produto e utilização do produto, tais como tempo, modificações, acidentes, falhas elétricas, picos de tensão ou atos de Deus.
- Reparações ou alterações realizadas por partes ou agentes não autorizados.
- Não eliminação de bloqueios e outros materiais prejudiciais do aparelho.
- Desgaste normal, incluindo peças de desgaste normal, tais como correia, filtro, HEPA, barra da escova e cabo elétrico (ou quando são detetados danos externos ou abuso), danos em carpetes ou no chão devido à não utilização conforme as instruções do fabricante ou não desligar a barra da escova, quando necessário.
- Redução no tempo de descarga da bateria devido à idade ou utilização da bateria.

## LIMITAÇÕES DA GARANTIA

- Qualquer garantia implícita relacionada com o seu aparelho, incluindo, mas não limitada à garantia de comercialização ou garantia de adequação a um determinado fim, está limitada à duração da presente garantia.
- A cobertura da garantia aplica-se apenas ao proprietário original e à bateria original, e não é transferível.
- Esta garantia limitada confere-lhe direitos legais específicos. Poderá ter também outros direitos dependendo da região.
- As garantias do fabricante podem não se aplicar em todos os casos, dependendo de fatores como a utilização do produto, onde o produto foi adquirido ou a quem adquiriu o produto. Analise atentamente a garantia e contacte o fabricante se tiver alguma pergunta.

## SERVIÇO DE GARANTIA

**Registo:** Recomendamos vivamente que, após a compra, registre o seu aparelho entrando no nosso site oficial ([www.tineco.com](http://www.tineco.com)) ou leia o código QR (ver à direita) para tirar partido de mais benefícios exclusivos. Para fazer o registo, introduza o número de série inteiro (na parte de trás do aparelho).

Não registar o produto não afetará os direitos da sua garantia.



**Como fazer uma reclamação:** Guarde o seu comprovativo de compra. Para fazer uma reclamação ao abrigo da nossa Garantia Limitada, deve facultar o número de série do seu aparelho e o recibo de compra original com a data da compra e o número de encomenda.

Todos os trabalhos serão realizados pela Tineco ou por um representante autorizado.

Qualquer peça defeituosa substituída será da propriedade da Tineco.

O serviço de reparação ao abrigo desta garantia não estende o período da mesma.

Visite o site da Tineco **[www.tineco.com](http://www.tineco.com)**  
para aceder ao serviço de apoio  
ao cliente especializado.



# СОДЕРЖАНИЕ

Важные инструкции по технике безопасности .....	146
Технические характеристики .....	150
Обзор .....	151
Аксессуары .....	153
Сборка .....	154
Эксплуатация .....	155
Обслуживание .....	159
Устранение неисправностей .....	163
Гарантия .....	164

RU

**КОМПАНИЯ TINESCO ГОТОВА ВАМ ПОМОЧЬ.**

Мы ответим вам в течение 1 рабочего дня.



[www.tineco.com](http://www.tineco.com)

# Важные инструкции по технике безопасности

## СОХРАНИТЕ ДАННЫЕ ИНСТРУКЦИИ Только для домашнего использования.

При использовании электроприбора необходимо всегда соблюдать основные меры предосторожности, включая следующие.

**ПЕРЕД ИСПОЛЬЗОВАНИЕМ ДАННОГО ПРИБОРА ПРОЧТИТЕ ВСЕ ИНСТРУКЦИИ.**

Несоблюдение предупреждений и инструкций может привести к поражению электрическим током, возгоранию и/или получению тяжелых травм.

**ПРЕДУПРЕЖДЕНИЕ.** Чтобы снизить риск возникновения пожара, поражения электрическим током или получения травм, соблюдайте следующие инструкции.

1. Дети в возрасте от 8 лет и старше, лица с ограниченными физическими, сенсорными или умственными способностями, а также лица, не обладающие достаточным опытом и знаниями, могут использовать данный прибор, только если они находятся под надлежащим присмотром, либо были проинструктированы о безопасном использовании данного прибора и осознают возможные риски, связанные с его эксплуатацией. Следите за тем, чтобы дети не играли с прибором. Чистка и пользовательское обслуживание не должны производиться детьми без присмотра.
2. Прибор не предназначен для использования лицами (в том числе детьми) с ограниченными физическими, сенсорными или умственными способностями, а также лицами, не обладающими достаточным опытом и знаниями, за исключением случаев, когда данные лица находятся под присмотром или прошли инструктаж.
3. Используйте прибор только в помещениях, на таких поверхностях без ковровых покрытий, как винил, плитка, деревянный пол с защитным слоем и пр. Следите за тем, чтобы не наезжать пылесосом на незакрепленные предметы или края небольших ковров. Стопорение щетки может привести к преждевременному обрыву приводного ремня.
4. Не допускайте использования прибора в качестве игрушки. Осуществляйте пристальный контроль при использовании прибора детьми, а также рядом с ними, домашними животными или растениями.
5. Используйте данный прибор только в соответствии с данным руководством. Используйте только рекомендованные производителем насадки.
6. **ВНИМАНИЕ!** Риск получения травм. Щетка может неожиданно начать вращение. Перед очисткой или обслуживанием прибора извлекайте вилку питания из розетки.
7. Не тяните и не переносите прибор за шнур питания, не используйте шнур в качестве рукоятки, не пережимайте его дверью и не тяните через острые края и углы. Следите за тем, чтобы прибор не передавливал шнур. Следите за тем, чтобы кабель не касался нагретых поверхностей.

8. Не извлекайте вилку из розетки, вытягивая ее за шнур. Чтобы извлечь вилку из розетки, держите ее за корпус, а не за шнур.
9. Не прикасайтесь к вилке или прибору влажными руками.
10. Не используйте прибор с поврежденным кабелем питания или вилкой. Если вы уронили прибор, он оказался поврежден, находился на улице в течение длительного времени, падал в воду или не функционирует должным образом, его следует передать в сервисный центр.
11. Не вставляйте никакие предметы в отверстия. Не используйте устройство, если какое-либо отверстие заблокировано. Не допускайте скопления пыли, ворса, волос и других материалов, которые могут уменьшить поток воздуха.
12. Не допускайте попадания волос, свободной одежды, пальцев и других частей тела в отверстия и их соприкосновения с движущимися деталями.
13. Будьте особенно осторожны во время уборки лестницы.
14. Не используйте прибор для сбора легковоспламеняющихся или горючих жидкостей, например бензина, или в местах их возможного наличия.
15. Не используйте прибор для сбора горящих или тлеющих предметов, например сигарет, спичек или горячего пепла.
16. Не используйте устройство без фильтра.
17. Не допускайте непреднамеренного включения прибора. Перед поднятием или переноской устройства убедитесь, что переключатель находится в выключенном положении. Не прикасайтесь к переключателю во время переноски устройства и следите за тем, чтобы при зарядке устройства переключатель находился в выключенном положении, иначе это может привести к несчастному случаю.
18. Всегда отключайте прибор от электросети перед регулировкой, заменой аксессуаров или хранением. Такие профилактические меры безопасности снижают риск случайного запуска устройства.
19. **ДЛЯ СНИЖЕНИЯ РИСКА ПОРАЖЕНИЯ ЭЛЕКТРИЧЕСКИМ ТОКОМ ПЕРЕД ОЧИСТКОЙ ИЛИ ОБСЛУЖИВАНИЕМ ПРИБОРА ИЗВЛЕКАЙТЕ ВИЛКУ ПИТАНИЯ ИЗ РОЗЕТКИ.**
20. Всегда выключайте данный прибор перед установкой или снятием электронасадки.
21. Перед извлечением вилки из розетки отключайте все элементы управления прибором.
22. Не оставляйте включенный в розетку прибор без присмотра. Извлекайте вилку из розетки, когда прибор не используется, и перед началом обслуживания.
23. Не используйте устройство для сбора ультрадисперсных частиц, таких как известь, цемент, древесные опилки, гипсовый порошок или зола.
24. Не используйте устройство для сбора острых предметов, таких как металлические гвозди, осколки стекла, металлические скрепки или булавки.
25. Не используйте устройство для сбора опасных материалов и химических веществ, таких как растворители, жидкость для устранения засоров, концентрированные кислоты или концентрированные щелочи.
26. Немедленно прекратите эксплуатацию прибора при перегреве, появлении необычных шумов или запахов, низкой мощности всасывания или утечках электротока.
27. При длительном хранении **ВЫКЛЮЧАЙТЕ** пылесос и отключайте его от электрической розетки.

28. После каждого использования всегда очищайте резервуар для грязной воды, чтобы предотвратить возможные засорения, которые могут привести к низкой мощности всасывания, перегреву мотора или сокращению срока службы устройства.
29. Не оставляйте прибор под дождем.
30. После использования храните устройство в сухом помещении.
31. Не ставьте и не погружайте устройство в стоячую воду. Не используйте устройство для сбора воды на затопленных поверхностях.
32. Перед очисткой и техническим обслуживанием прибора необходимо извлечь вилку из розетки.
33. Возможна опасность при задевании прибором шнура питания.
34. Подключайтесь только к розетке с надлежащим заземлением. См. указания по заземлению.
35. Не оставляйте без присмотра подключенное к электросети устройство.
36. Если устройство подключено к электросети или охлаждается, следите за тем, чтобы у детей не было доступа к устройству.
37. Не направляйте жидкость или пар на оборудование, содержащее электрические компоненты, например на внутреннюю поверхность печей.
38. После использования и перед проведением технического обслуживания пользователем устройство необходимо отключать от электропитания.

## Спектр применения

1. Устройство предназначено для использования внутри помещений на твердых поверхностях, таких как винил, плитка, деревянные полы с защитным слоем и пр. Использование устройства на неровной поверхности может снизить качество уборки.
2. Во избежание деформации корпуса не подвергайте устройство воздействию источников тепла, таких как камин или обогреватель.
3. Не используйте устройство для сбора легковоспламеняющихся и горючих жидкостей, ультрадисперсных частиц, острых предметов, опасных материалов, химических веществ и любых других горящих или дымящихся предметов.

## Сведения о приборе

1. Не модифицируйте и не пытайтесь отремонтировать устройство, за исключением случаев, указанных в инструкциях по эксплуатации и уходу.
2. Будьте особенно осторожны во время уборки лестницы.
3. Перед поднятием или переноской прибора убедитесь, что переключатель питания находится в выключенном положении. Во избежание попадания грязной воды в мотор не кладите устройство горизонтально и не наклоняйте его.
4. Во избежание случайного срабатывания поместите устройство на подставку для хранения.
5. Перед использованием всегда должным образом устанавливайте резервуары для грязной и чистой воды.
6. Не допускайте намокания прибора во избежание риска возгорания или травм в связи с коротким замыканием.

## Указания по заземлению

1. Данное устройство должно быть заземлено. В целях снижения риска поражения электрическим током при поломке или неисправности заземление направляет электрический ток по пути наименьшего сопротивления. Данное устройство оснащено кабелем, имеющим провод заземления оборудования и вилку заземления. Вилка должна вставляться в соответствующую розетку, которая надлежащим образом установлена и заземлена согласно всем местным нормативам и правилами.
2. **ПРЕДУПРЕЖДЕНИЕ** – Неверное подключение заземляющего провода оборудования может создать риск поражению электрическим током. При наличии сомнений, заземлена ли розетка надлежащим образом, проконсультируйтесь с квалифицированным электриком или сервисным специалистом. Не заменяйте вилку, входящую в комплект поставки устройства: если она не подходит к розетке, обратитесь к квалифицированному электрику с просьбой установить соответствующую розетку.
3. Это устройство предназначено для использования в номинальной цепи 120 В и имеет заземляющую вилку, которая выглядит как вилка, изображенная на части А на рисунке 20. Убедитесь, что устройство подключено к розетке с той же конфигурацией, что и вилка. С данным устройством не следует использовать адаптер.

## Указания по утилизации в соответствии с законодательством по отходам электротехнического и электронного оборудования (WEEE)









Не выбрасывайте отходы электротехнического и электронного оборудования в бытовые отходы! Каждый потребитель обязан сдавать все бытовые приборы по окончании срока их службы в пункт сбора в соответствующем муниципалитете/районе или у ритейлера в целях их утилизации экологически безопасным способом.

На рисунке слева отображен символ мусорного бака, что указывает на отдельный сбор отходов электротехнического и электронного оборудования (WEEE).

## Для стран ЕС:

Для получения информации о декларации соответствия ЕС посетите сайт [www.tineco.com](http://www.tineco.com).

## Символы:

	Ознакомьтесь с руководством по эксплуатации
	Класс II
	Безопасный разделительный трансформатор с защитой от короткого замыкания
	Источник питания в режиме переключения
	Для использования только внутри помещений
	Переменный ток
	Предупреждение: риск ошпаривания

## Технические характеристики

Изделие	СЕРИЯ FLOOR ONE S5 STEAM
Модель	SW100100EU, SW10*****
Напряжение	220-240 В, 50 Гц
Номинальная мощность	1500 Вт (для при влажной/сухой уборке: 300 Вт)
Расход воды	30~60 мл/мин.
Объем резервуара для чистой воды	~0,75 л
Объем резервуара для грязной воды	~0,75 л
Водонепроницаемость	IPX4

# Обзор

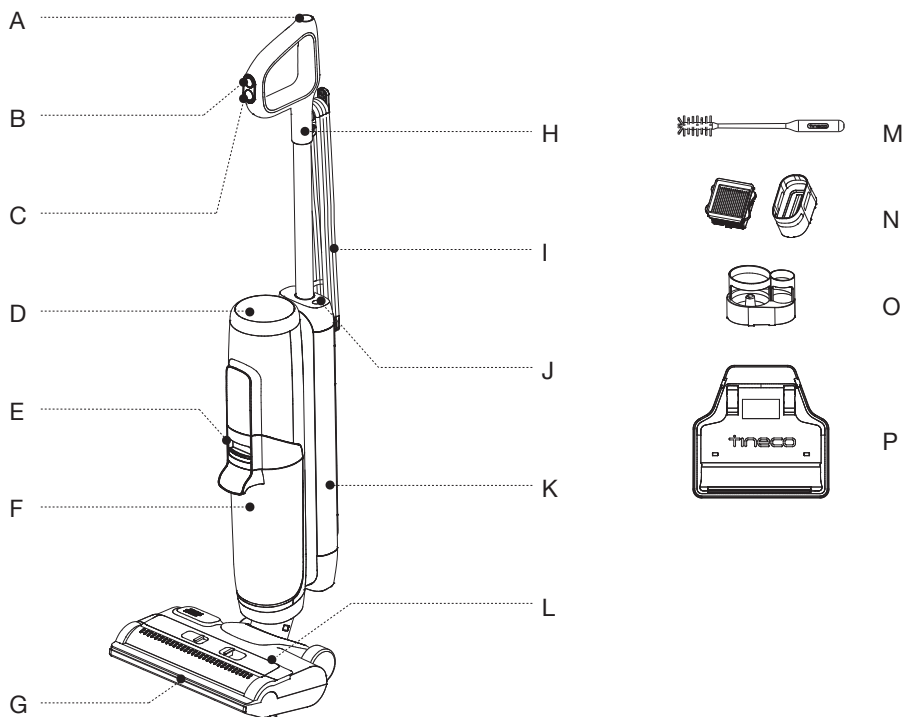

- A. Кнопка самоочистки
- B. Режим Auto/Обработки паром
- C. Включение/выключение
- D. Цифровой дисплей
- E. Кнопка отсоединения резервуара для грязной воды
- F. Резервуар для грязной воды
- G. Насадка для пара
- H. Ручка

- I. Кабель питания
- J. Кнопка переключателя отключения звука/языка
- K. Резервуар для чистой воды
- L. Крышка роликовой щетки
- M. Инструмент для очистки
- N. Сухой фильтр и его ручка
- O. Подставка для аксессуаров
- P. Подставка для хранения

## Цифровой дисплей

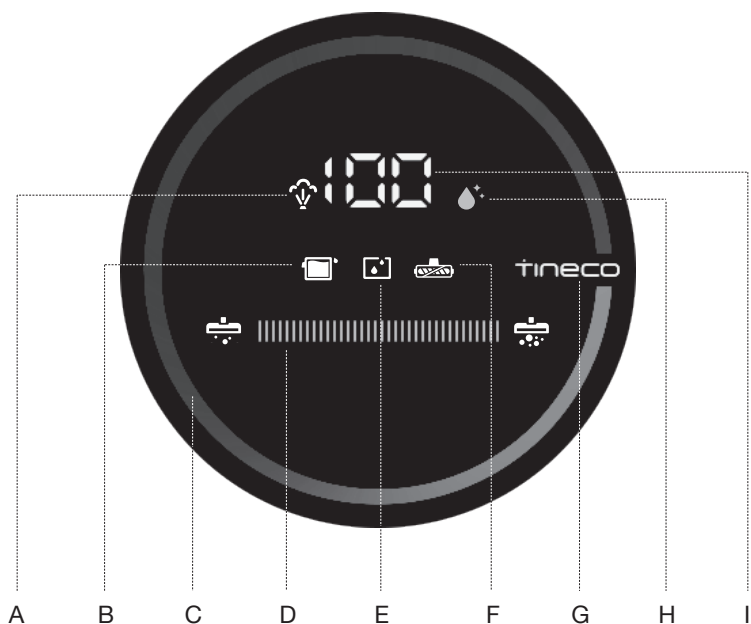

- A. Индикатор обработки паром
- B. Резервуар для грязной воды полон или засорен
- C. Контур контроля пыли (смена цвета с синего на красный в зависимости от количества пыли)
- D. Индикатор питания

- E. Резервуар для чистой воды пуст
- F. Индикатор засорения роликовой щетки
- G. Логотип Tineco
- H. Индикатор самоочистки
- I. Процесс обработки паром



# Аксессуары

## Примечание.

Ассортимент аксессуаров может меняться в зависимости от рынка. Дополнительные аксессуары можно приобрести на сайте [www.tineco.com](http://www.tineco.com) или [store.tineco.com](http://store.tineco.com).



### Роликовая щетка

Мягкую роликовую щетку со щетиной можно использовать одновременно для сухой и влажной уборки. Она легко очищается при самоочистке.

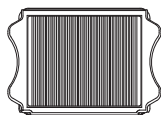

### Сухой фильтр

Сухой фильтр и сетчатый фильтр отсеивают крупные частицы и мусор, что обеспечивает долговечность устройства.

\* Перед использованием устанавливайте сухой фильтр, иначе это может привести к слабой мощности всасывания.



### Инструмент для очистки

Щетка для очистки резервуара для грязной воды, отсек для щетки и отверстия.

На одном конце инструмента расположена щетка для удаления загрязнений на роликовой щетке и резервуаре для грязной воды.

# Сборка

## Алгоритм сборки/разборки

### Примечание.

Инструкции по установке щетки и резервуара для воды см. в разделах «Эксплуатация» и «Обслуживание».

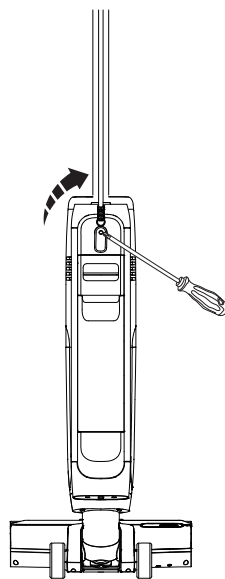
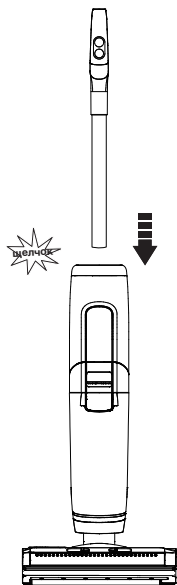



Чтобы установить ручку, вставьте ее в корпус устройства до щелчка.

При необходимости убрать ручку нажмите на пружину, чтобы отсоединить ручку с помощью инструмента (например отвертки) и снять ее с корпуса устройства.

# Эксплуатация

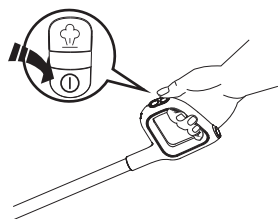
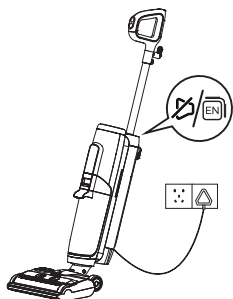
## Подготовка к использованию



Нажмите на кнопку , и устройство по умолчанию начнет работу в режиме Auto. Нажмите на нее еще раз, чтобы выключить прибор. Для переключения между режимами Auto и Обработки паром нажмите на кнопку .





После переключения устройства в режим Обработки паром начинается отсчет. После достижения числа 100 насадка начинает распылять пар.

### Примечание.

- Следите за тем, чтобы кабель питания не спутывался в процессе эксплуатации.
- Использование устройства возможно только при напряжении 220–240 В.
- Выбор режима зависит от соответствующих фактических обстоятельств.
- Не всасывайте вспененные жидкости.
- Чтобы обеспечить всасывание оставшейся на поверхности воды, устройство отключится через 3 секунды после выключения электропитания.

Вставьте вилку в розетку электропитания переменного тока.

### Советы.

- Нажмите на кнопку  для включения/выключения голосовых подсказок.
- Нажмите на кнопку  два раза для переключения языка.

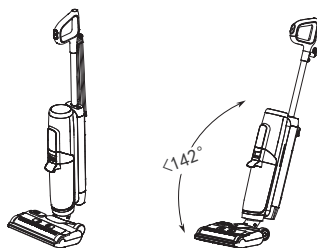

Прекращение работы      Возобновление работы

Устройство прекращает работу в вертикальном положении и возобновляет работу при наклоне.

\* Для предотвращения утечек воды не наклоняйте устройство более чем на 142°.

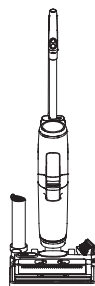

После использования поместите устройство вертикально на подставку для хранения.

## Наполнение резервуара для чистой воды

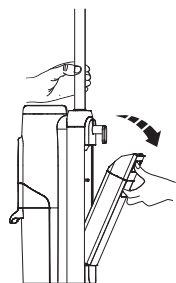

Нажмите на кнопку отсоединения резервуара для чистой воды, чтобы снять его с корпуса устройства.

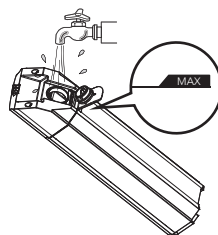

Откройте крышку резервуара и наполните его водопроводной водой до отметки MAX.

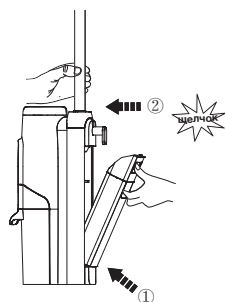

Вставьте резервуар обратно в корпус устройства. При правильной установке раздастся щелчок.

### Примечание.

Используйте воду температуры только до 60 °С.

**НЕ ИСПОЛЬЗУЙТЕ ГОРЯЧУЮ ВОДУ.**

## Выбор режима очистки

### Режим Auto

- В режиме Auto датчик iLoop™ автоматически определяет степень загрязненности пола и соответствующим образом адаптирует количество моющего средства и мощность всасывания.
- Красный цвет контура контроля загрязнений означает, что обнаружено большее количество грязи, синий цвет — меньшее количество. Данный режим автоматически обеспечивает лучшее решение для поддержания чистоты.



Чисто: на минимальной мощности





В зависимости от степени загрязненности

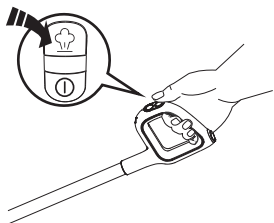

Сильные загрязнения: на максимальной мощности

## Режим Обработки паром











- Для перехода из режима Auto в режим Обработки паром нажмите на кнопку . Индикатор обработки паром на дисплее выключится.
- В режиме Обработки паром насадка начинает подачу пара, когда счет достигнет 100. Подходит для глубокой очистки.

### Примечание.

Во избежание царапин и потертостей не допускайте контакта острых предметов с цифровым дисплеем.

## Индикатор

Во время использования

	Выключено: нет электропитания.
	Постоянно горит или мигает красным цветом: датчик загрязнений неисправен или засорен.
	Режим Auto.
	Режим обработки паром.
	Мигает индикатор: резервуар для чистой воды пуст.
	Мигает индикатор: Индикатор для грязной воды полон или канал засорен.
	Мигает индикатор: роликовая щетка заблокирована.
	Мигает индикатор: необходима самоочистка.

## Голосовые подсказки (возможны расхождения; внесите соответствующие изменения)

Состояние	Напоминание
Режим Auto по умолчанию	Режим Auto
Переключение в режим Обработки паром	Режим обработки паром
Во время подготовки к обработке паром	Скоро произойдет подача пара, подождите
Резервуар для чистой воды пуст	Резервуар для чистой воды пуст, наполните его водой
Резервуар для чистой воды пуст в режиме Обработки паром	Режим Auto, резервуар для чистой воды пуст, наполните его водой
Необходима самоочистка	Запустите цикл самоочистки
Нажмите на кнопку самоочистки, когда устройство находится не на подставке для хранения	Поместите устройство на подставку для хранения для самоочистки
Резервуар для грязной воды полон	Резервуар для грязной воды полон. Опорожните его
Роликовая щетка засорена	Очистите роликовую щетку
Нажмите на кнопку отключения питания	Отключение
Нажмите на кнопку отключения питания в режиме Обработки паром	Отключение, подача пара прекратится, подождите
Отключение питания	Питание отключается
Запустите цикл самоочистки	Запустите процесс самоочистки
Выпуск пара	Выпуск пара
Очистка роликовой щетки	Очистка роликовой щетки
Очистка канала для мусора	Очистка канала для мусора
Автоопределение	Автоопределение
Глубокая очистка	Глубокая очистка
Самоочистка остановлена	Цикл самоочистки остановлен. Очистите резервуар для грязной воды
Самоочистка завершена (датчик загрязнен)	Цикл самоочистки завершен. Очистите резервуар для грязной воды и канал для мусора
Самоочистка завершена	Цикл самоочистки завершен. Очистите резервуар для грязной воды

# Обслуживание

## Примечание.

- Для оптимальной производительности и предотвращения запахов всегда **полностью очищайте** и **высушивайте** емкость для грязной воды, фильтры, роликовую щетку, крышку роликовой щетки после каждого использования.
- Убедитесь, что каждый элемент установлен правильно; в противном случае корректная работа прибора буде невозможна.
- После технического обслуживания поместите устройство вертикально на подставку для хранения. Не подвергайте устройство воздействию прямых солнечных лучей и храните его в сухом помещении.

## Основной корпус

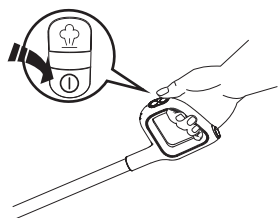

Для снижения риска травм отключайте устройство перед проведением технического обслуживания.



Для очистки поверхности используйте ткань с нейтральным моющим средством. Ткань должна быть сухой, чтобы предотвратить попадание воды в устройство.



Если светодиодный контур горит красным цветом, снимите резервуар для грязной воды и очистите датчик загрязнений влажной тканью или инструментом для очистки.

## Резервуар для грязной воды

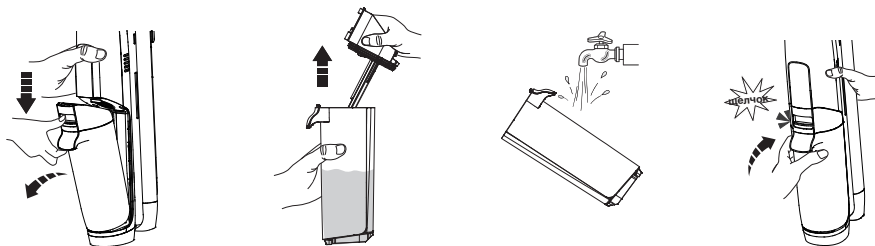

- Когда уровень грязной воды достигнет отметки MAX, устройство прекратит работу, на дисплее отобразится напоминание, и будет воспроизведена голосовая подсказка.
- Поднимите крышку резервуара, чтобы опорожнить резервуар для грязной воды. Используйте инструмент для очистки, чтобы удалить оставшийся мусор. Промойте внутреннюю часть резервуара для грязной воды и вставьте его обратно в корпус устройства.

## Крышка резервуара для грязной воды

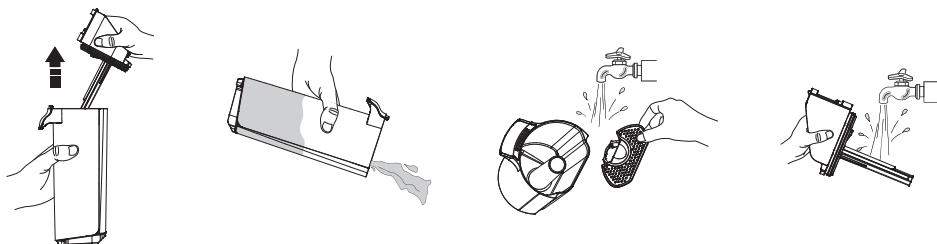

Если крышка резервуара для грязной воды и внутренней фильтр загрязнены, снимите крышку резервуара и фильтр и промойте обе части водой.

## Сухой фильтр



Извлеките сухой фильтр, потянув его вверх за углубления с каждой стороны. Прежде чем вставлять элементы обратно в крышку резервуара для грязной воды, промойте их под проточной водой и дайте им полностью высохнуть.

\* В комплект поставки устройства входит сменный запасной сухой фильтр.



## Самоочищающаяся роликовая щетка

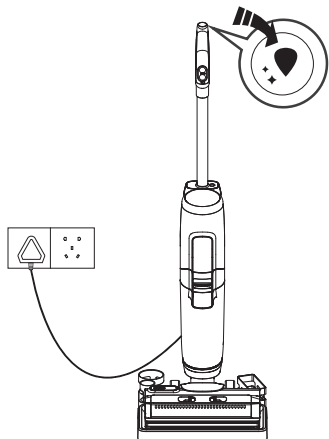

1. После использования поместите устройство на подставку для хранения. Датчик автоматически определит уровень загрязненности.
2. Когда прозвучит голосовая подсказка «Запустите цикл самоочистки», нажмите на кнопку самоочистки и запустите процесс.
3. После завершения очистите резервуар для грязной воды.

### Примечание.

Перед циклом самоочистки подключите устройство к электросети и убедитесь, что уровень воды в резервуаре для чистой воды выше 40%.

## Крышка роликовой щетки

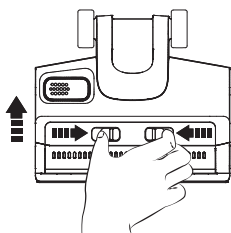

Зажмите защелки на крышке и потяните вверх для снятия.

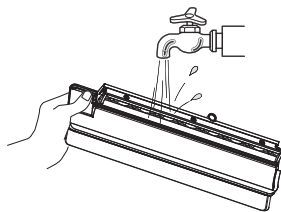

Промойте элемент водой.

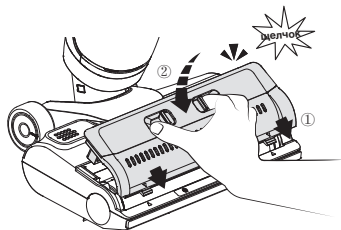

Во избежание протечек следите за тем, чтобы при установке крышка щетки фиксировалась со щелчком.

## Роликовая щетка

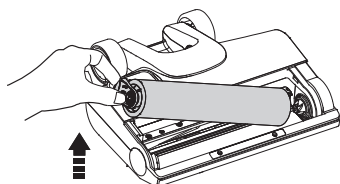

Снимите роликовую щетку, взявшись за выступающий элемент роликовой щетки и вытянув его.

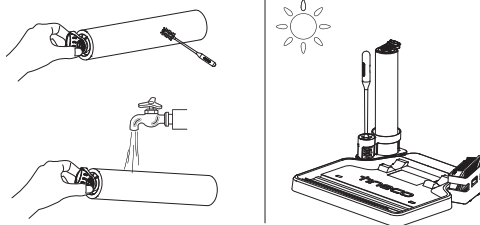

С помощью инструмента для очистки удалите волосы и мусор, скопившиеся вокруг щетки, и промойте ее водой. Поставьте роликовую щетку на подставку для аксессуаров и дайте ей полностью высохнуть перед установкой на место.

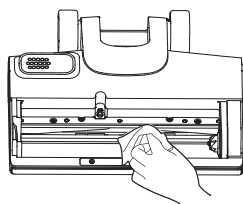

При помощи салфетки или влажной ткани удалите волосы и мусор из отсека для роликовой щетки и отверстия.

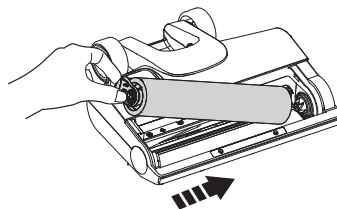









Установите роликовую щетку на место, вставив ее сначала в правую часть насадки, а затем зафиксируйте роликовую щетку магнитным креплением с левой стороны.

### Примечание.

В комплект поставки устройства входит сменная запасная роликовая щетка.

# Устранение неисправностей

Проблема	Возможная причина	Решение
Прибор не включается	Кабель питания не подключен к розетке или розетка не подключена к электросети	Убедитесь, что розетка подключена к электросети, а кабель питания подключен к розетке
Слабая мощность всасывания	Сухой фильтр не установлен или загрязнен	Установите сухой фильтр или очистите его и дайте ему полностью высохнуть
	Роликовая щетка не установлена	Правильно установите роликовую щетку
<p>Мигает индикатора засорения щеточного ролика</p> <p> Голосовая подсказка: Очистите роликовую щетку</p> 	Роликовая щетка заблокирована	Устраните засорение
<p>Мигает индикатор пустого резервуара для чистой воды</p> <p> Голосовая подсказка: Резервуар для чистой воды пуст. Наполните его водой и добавьте моющее средство</p> 	Резервуар для чистой воды пуст	Наполните резервуар для чистой воды
<p>Мигает индикатор полного резервуара для грязной воды</p> <p> Голосовая подсказка: Очистите резервуар для грязной воды</p> 	Грязная вода в резервуаре для грязной воды достигла отметки MAX	Вылейте грязную воду и установите резервуар для грязной воды на место
<p>Светодиодный контур горит красным цветом</p> <p> Голосовая подсказка: Запустите цикл самоочистки</p> 	Датчик загрязнений неисправен или засорен	Удалите загрязнения, очистите канал для мусора или перезапустите устройство
<p>Мигает индикатор самоочистки</p> 	Роликовая щетка загрязнена	Начните процесс самоочистки

## Примечание.

Если в приведенных выше инструкциях отсутствует решение для устранения проблемы, посетите наш сайт [www.tineco.com](http://www.tineco.com), чтобы получить дальнейшую помощь.

# Гарантия

## ОГРАНИЧЕННАЯ ГАРАНТИЯ НА 2 ГОДА

- Распространяется только на те устройства, которые приобретаются у авторизованных розничных продавцов Tіneso.
- Обязательно соблюдение требований, изложенных в настоящем руководстве по эксплуатации, и дополнительных условий, изложенных ниже.
- Данная гарантия регулируется и толкуется в соответствии с законодательством страны, где была совершена покупка. Мы предоставляем гарантию на 2 года или гарантийный срок, предусмотренный применимым местным законодательством, в зависимости от того, какой срок больше.

## ЧТО ПОКРЫВАЕТ ГАРАНТИЯ?

- На ваш прибор Tіneso распространяется гарантия сроком 2 года на оригинальные дефекты материала и изготовления, обнаруженные при использовании в личных бытовых целях согласно руководству по эксплуатации Tіneso. На электрические аксессуары и приобретаемый отдельно аккумулятор гарантия составляет 1 год.
- В рамках данной гарантии мы предоставляем без каких-либо дополнительных затрат для вас все детали и работу специалистов, необходимые для обеспечения надлежащего эксплуатационного состояния вашего прибора в течение гарантийного срока.
- Настоящая гарантия действует только в том случае, если прибор используется в той стране, в которой он был продан.

## ЧТО НЕ ПОКРЫВАЕТ ГАРАНТИЯ?

Tіneso не несет ответственности за расходы, ущерб или ремонт при следующих условиях:

- приобретение приборов у неавторизованного дилера;
- небрежная эксплуатация или обращение, неправильное использование, нарушения режима эксплуатации и/или отсутствие технического обслуживания, использование без соблюдения инструкций, изложенных в руководстве по эксплуатации Tіneso;
- использование прибора за рамками обычных бытовых целей (например, в коммерческих помещениях или в целях аренды);
- использование деталей без соблюдения инструкций, изложенных в руководстве по эксплуатации Tіneso;
- использование деталей и аксессуаров, которые не были произведены или рекомендованы Tіneso;
- внешние факторы, не связанные с качеством изделия и его использованием, такие как погода, модификации, аварии, перебои в электроснабжении, скачки напряжения или стихийные бедствия;
- ремонт или модификация, выполненные неавторизованными лицами или агентами;
- невыполнение очистки прибора от засорения и других опасных материалов;
- обычный износ, в том числе деталей, обычно подверженных износу (например, прозрачный контейнер, ремень, фильтр, HEPA-фильтр, роликовая щетка и кабель питания) (или в случае диагностики внешних повреждений или нарушения режима эксплуатации), повреждение коврового или напольного покрытия из-за использования прибора без соблюдения инструкций производителя или продолжения работы с роликовой щеткой в случаях, когда требуется ее отключение;
- сокращение времени разряда аккумулятора в связи со сроком его службы или использованием.

## ОГРАНИЧЕНИЯ ДЕЙСТВИЯ ГАРАНТИИ

- Любые подразумеваемые гарантии в отношении вашего прибора, в том числе включая гарантию товарной пригодности и гарантию пригодности для определенной цели, ограничены сроком действия настоящей гарантии.
  - Действие гарантии распространяется только на первоначального владельца и оригинальный аккумулятор, а также не подлежит передаче.
  - Данная ограниченная гарантия дает вам определенные юридические права. В зависимости от региона у вас также могут быть другие права.
  - Гарантии производителя могут применяться не во всех случаях с учетом таких факторов, как использование изделия, место приобретения изделия или продавец изделия.
- Внимательно ознакомьтесь с гарантией и обратитесь к производителю, если у вас есть какие-либо вопросы.

## ГАРАНТИЙНОЕ ОБСЛУЖИВАНИЕ

**Регистрация.** Настоятельно рекомендуем после покупки зарегистрировать прибор на официальном сайте Tineco ([www.tineco.com](http://www.tineco.com)) или отсканировать QR-код (см. справа), чтобы получить доступ к эксклюзивным преимуществам. При регистрации введите серийный номер полностью (см. на задней панели прибора).

Отказ от регистрации изделия не приводит к уменьшению ваших гарантийных прав.



**Подача претензий.** Сохраните документ, подтверждающий покупку. Чтобы подать претензию по нашей ограниченной гарантии, вам необходимо предоставить серийный номер и оригинал квитанции о покупке с указанием даты покупки и номера заказа.

Все работы будут выполняться компанией Tineco или ее авторизованным агентом. При замене любых неисправных деталей они становятся собственностью Tineco. Обслуживание по данной гарантии не продлевает срок ее действия.

Посетите сайт Tineco  
**[www.tineco.com](http://www.tineco.com)**, чтобы получить  
дальнейшую клиентскую поддержку.











**tineco**  
Live Easy.  
Enjoy Life.

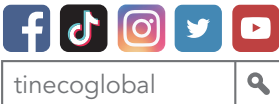

 [www.tineco.com](http://www.tineco.com)

Kontaktieren Sie uns. Wir melden uns innerhalb eines Werktages bei Ihnen.

Contact us - We'll get back to you within 1 business day.

Conéctese con nosotros. Nos pondremos en contacto con usted dentro de 1 día laboral.

Contactez-nous. Nous vous répondrons dans 1 jour ouvrable.

Contattarci - risponderemo entro 1 giorno lavorativo.

Neem contact met ons op - we nemen binnen 1 werkdag contact met u op.

Contacte-nos - Responderemos no prazo de 1 dia útil.

Свяжитесь с нами — Мы ответим вам в течение 1 рабочего дня.

